

TOTO®

NEOREST®

HASZNÁLATI ÚTMUTATÓ



Kérjük a használati utasítást pontosan olvassa el a gép, üzembe helyezése és használata előtt!

BIZTONSÁGI ELŐÍRÁSOK





A készülék beüzemelése és a használata előtt kérjük, figyelmesen olvassa el a tájékoztatót!

FIGYELMEZTETÉS!

Vegye figyelembe a következő figyelmeztetéseket a készülék biztonságos és veszélytelen használatára érdekében.

1. Olvassa át pontosan jelen útmutatót, mielőtt használja a készüléket. Őrizze meg a használati útmutatót.
2. A készüléket csak védőérintkezős csatlakozó aljzatból szabad működtetni.
3. Az aljzat legyen FI-védőkapcsolóval (30 mA) biztosítva.
4. A csatlakozókábelt sose húzza ki a kábelnél fogva az aljzatból.
5. Tartsa távol a csatlakozó kábelt a forró felületektől és éles peremektől.
6. Elektromos zavarok esetén hívjon szakszervizt segítségül.
7. Ne használjon hosszabbítót vagy elosztót.
8. Ne üljön, vagy álljon a WC-fedélre.
9. Ne tegyen tárgyakat a WC-fedélre.
10. Ne tisztítsa a készüléket erős tisztítószerekkel.
11. Csak úgy használja a készüléket, ahogy ez az útmutatóban le van írva.
12. Ha hosszabb ideig nem használja a készüléket, akkor ürítse ki a víztartályt, és húzza ki a készüléket hálózati csatlakozóból.
13. A kisgyerekeket tartsa távol a készüléktől.
14. Használat előtt ellenőrizze a vízhőmérséklet-beállítást.
15. A zuhany-WC csak bel téren használható.
16. Üzemeltesse a készüléket rozsdamentesen.
17. A készüléket nem szabad vízkövetleníteni.
18. Szakszerűtlen kezelés vagy a készüléken történő beavatkozás esetén a garancia megszűnik.
19. Fulladásveszély! Az esetleg meglévő csomagolófóliákat tartsa távol a gyerekektől.

A használati útmutatóban a következő piktogramok jelzik a géphez tartozó felmerülő veszélyforrásokat és azok egészségre való súlyosságát.

 Danger	Az egészségre fenyegető veszély jelzéseként szolgál. Helytelen alkalmazása súlyos testi sérüléshez, akár halálhoz is vezethet.
 Warning	Azokra a veszélyes helyzetekre utal, amikor a gép helytelen alkalmazásából adódóan súlyos testi sérülés (halál) következhet be.
 Do not dismantle	A szétszerelés tiltásának jelzésére szolgál.
 Observe strictly	Használat előtt elővigyázatosságból figyelje meg a gép működését.







Danger

<p>Do not dismantle</p>	<ul style="list-style-type: none"> • Ne szerelje szét, ne vegye le a borításokat • A szervizelést minden esetben bízza szakemberre
<p>Observe strictly</p>	<ul style="list-style-type: none"> • Ez egy elektromos berendezés. A gépet ne installálja olyan közegbe, ahol a berendezést közvetlen vízhatás érheti, ahol a levegő páratartalma kiemelkedően magas vagy ahol a falakon penész képződött. • Ha a bidét káddal felszerelt fürdőszobába helyezi, biztosítsa a tér megfelelő ventilációját. • Az elektromos csatlakozót minél távolabb helyezze a kádtól, zuhanyсарoktól, kézmosótól. • A konnektor dugóját szorosan helyezze a csatlakozóba. • A berendezés földelt kábellel ellátott. Kérjük, mindig ellenőrizze a csatlakozó helyes bekötését és földelését. • Amennyiben a berendezést közvetlenül kád illetve egyéb vizes egység mellé kívánja helyezni, biztosítsa a csatlakozó megfelelő vízhatlanságát (szilikonnal vagy egyéb eszközzel). • Amennyiben a csatlakozó nem vízálló, jelezze a szervizes szakembernél. <p>A következő személyek esetében személyes asszisztencia szükséges a termék vezérlőpanelének használatakor:</p> <ul style="list-style-type: none"> • Gyermekek • Idős személyek • Mozgásukban korlátozott személyek • Gyógyszeres kezelés alatt álló személyek
<p>Do not spray water</p>	<ul style="list-style-type: none"> • Ne spricceljen vizet vagy egyéb tisztítószert a gép borítására és a csatlakozójára.
<p>Prohibited</p>	<ul style="list-style-type: none"> • TILOS! Törött vagy sérült eszköz használata. • A következő esetekben áramtalanítsa a készüléket és zárja el az elzáró szelepet: <ul style="list-style-type: none"> ○ Víz szivárog a bidé testből vagy a csővezetékekből. ○ Az eszköz törött vagy sérült. ○ Az eszköz furcsa hangot vagy szagot bocsát ki. ○ Az eszközből füst szivárog. ○ Az eszköz túlmelegedett. • Amennyiben a készüléket a fentiek észlelése ellenére tovább használja, az áramütéshez vagy a fürdőszoba elárasztásához vezethet. • TILOS! Kilazult vagy nem megfelelő csatlakozó használata. <ul style="list-style-type: none"> ○ Áramütést vagy tüzet okozhat. ○ Az elektromos feszültség ne lépje túl a megengedett értéket. ○ Túl sok csatlakozó csatlakoztatása túlmelegedést okozhat, emellett tűzveszélyes. • A csatlakoztató kábelt ne rángassa, ne törje meg. • Kérjük ne szerelje szét, ne módosítsa a terméket. • Kérjük a hálózati kábelt ne hajlítsa, csavarja. • Ne helyezzen nehéz tárgyakat a hálózati kábelre. <p>A megrongálódott hálózati kábel tüzet, áramütést és rövidzárlatot okozhat.</p>





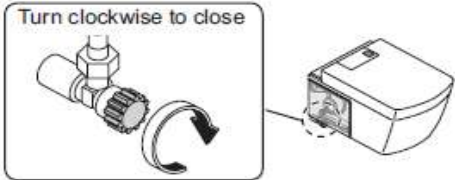

 Grounding	<ul style="list-style-type: none">• A termék installációja előtt ellenőrizze a termék és a csatlakozó földelését.<ul style="list-style-type: none">○ Ha a termék nincs megfelelően földelve, áramütés vagy áramszivárgás következhet be.○ A helyes földelés elvégzése érdekében konzultáljon szakemberrel.
--	---

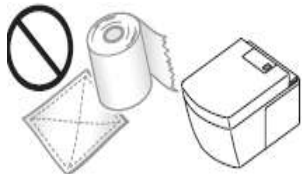

 Wet hand prohibited	<ul style="list-style-type: none">• Ne nyúljon vizes kézzel a hálózati kábelhez. 
 Fire prohibited	<ul style="list-style-type: none">• Ne helyezzen gyúlékony anyagot a termék közelébe (pl.: cigarettát)
 Do not disassemble	<ul style="list-style-type: none">• Az ülőkére, a fedélre és az egész bidé testre, ne lépjen rá, ne helyezzen nehéz tárgyat és ne• Ne tegye a kezét és ne helyezzen egyéb idegen tárgyat a meleg levegőkimenetre.• Ne helyezzen idegen tárgyat (a toalettpapírt kivéve) a WC csészébe.• Tisztításhoz enyhe tisztítószereket (pH semleges) használjon. Ne használja a következőket:<ul style="list-style-type: none">○ Fürdőszobai maró tisztítószer○ Háztartási maró tisztítószer○ Benzin○ Hígító○ Súrolószer• Ne távolítsa el a szűrőt, amíg az elzáró szelep nyitva van.<ul style="list-style-type: none">○ Víz spriccelhet belőle
 Observe strictly	<ul style="list-style-type: none">• A szelepet az installáció során szorosan csatlakoztassa.<ul style="list-style-type: none">○ Ellenkező esetben vízszivárgás léphet fel• Szivárgás esetén zárja el a szelepet, elzárva ezzel a gép vízellátását. 
	<ul style="list-style-type: none">• Figyeljen arra, hogy a fürdőszoba belső hőmérséklete nem csökken 5 °C alá.<ul style="list-style-type: none">○ Ha a víz megfagy, a vízvezeték és a belső egységek eltörhetnek. Ez pedig szivárgáshoz és meghibásodáshoz vezethet.

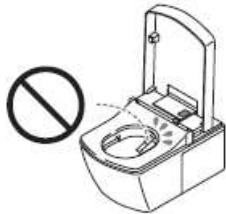
FIGYELMEZTETÉSEK HASZNÁLATHOZ

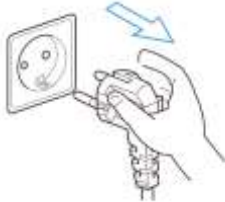
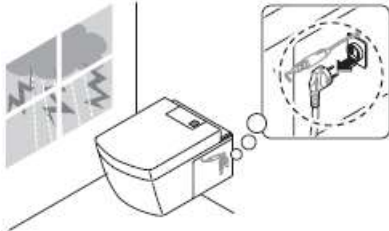
A következő tanácsokat feltétlenül tartsa be!

<p>Az eszköz fedelét és ülőkéjét puha, nedves anyaggal tisztítsa.</p> 	<p>Az eszközt ne tegye ki közvetlen napsütésnek.</p> 
<p>Figyeljen oda, hogy a vizelet ne kerüljön a bidé testre, illetve a fűvókára</p> 	<p>Ne takarja le az ülőke szenzort, a bidé test érzékelő szenzort, távirányítót, az adó és a vevő egységeket.</p> 
<p>Hosszabb ideig történő használaton kívüli állapot esetén áramtalanítsa a készüléket.</p> 	<p>A gépet kapcsolja ki és áramtalanítsa extrém időjárási viszonyok esetén (vihar, villámokkal).</p> 
<p>Amennyiben a bidé használatának területén rádió is található, figyeljen oda ennek a megfelelő távolságra való helyezésére.</p>	<p>A bidén ülve ne dőljön hátra, mert ez a gép meghibásodását okozhatja.</p> 

A KÉSZÜLÉK HELYES HASZNÁLATA I**Rendeltetés szerű használat**

A bidés WC ülőke az ülep és hölgy intim terület tisztítására szolgál. Ha a bidés WC ülőkét más, jelen útmutatóban le nem írt célra használják, akkor személyi és tárgyi sérülés esetén a garanciális és felelősségi igények kizártak.

Időbeállítás alapú energiatakarékos üzemmód.

A funkció egyszeri beállítását követően, az ülőkemelegítés automatikusan minden nap kikapcsol. Az energiatakarékos üzemmód időtartama 3,6,9, órára állítható be.

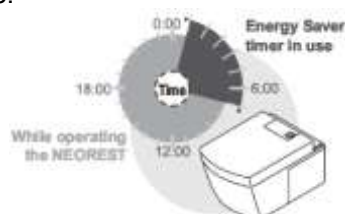
**Automata energiatakarékos üzemmód.**

Energiát takarít meg a funkció alkalmazásával. A készülék számon tartja azokat az időintervallumokat, amikor kevésbé van kihasználva, csökkentve az ülőkemelegítés hőfokát.

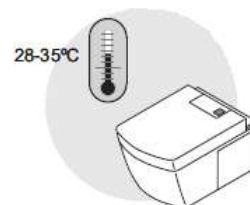
**Hőfokszabályzás**

- Energiát takaríthat meg, az ülőkemelegítés alacsonyabb hőfokon történő üzemeltetésével.

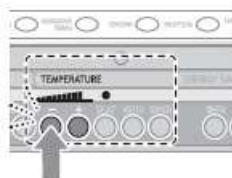
**A fedél lecsukása.**

- A fedél lecsukásával energiát takaríthat meg.
- Figyeljen oda, hogy az ülőke hőmérséklete egyenletes legyen.

**Energiatakarékos üzemmód.**

Hosszabb ideig történő használaton kívüli állapot esetén áramtalanítsa a készüléket.

- A készüléket a POWER gomb megnyomásával kapcsolja ki, szükség esetén pedig teljesen áramtalanítsa.

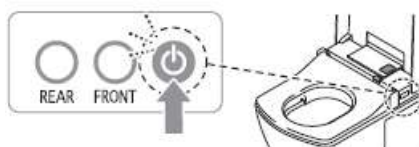

FUNKCIÓK

Tisztítás funkciók	
Üleptisztítás	Elindítja az ülep terület tisztítását.
Gyengéd tisztítás	Működésbe lép az üleptisztítás egy gyengéd vízszaggal.
Hölgy intim	Elindítja a vagina-terület tisztítását.
Fúvóka pozíciója	A fúvóka pozíciójának beállítására szolgáló gomb.
Víznyomás	A víznyomás beállítására szolgáló gomb.
Oscilláló	A fúvóka előre és hátra történő mozgásával tisztít.
Személyes beállítás	Lehetővé teszi a személyre szabott beállításokat.
Kényelmi funkciók	
Ülőke hőmérséklete	Az ülőke hőmérsékletének beállítására szolgáló gomb.
Szárítás hőmérséklete	A szárítási hőmérséklet beállítására szolgáló gomb.
Víz hőmérséklete	A víz hőmérsékletének beállítására szolgáló gomb
Légfrissítő	A kellemetlen szagok megszüntetése érdekében
Távírányító	A bidé összes funkciójának beállítása távirányító segítségével.
Ülőke szenzor	Különböző funkciók működését teszi lehetővé, amennyiben felhasználó jelenlétét érzékeli.
Motoros ülőke/fedélműködtetés	A távirányító segítségével motorosan nyitható/csukható a fedél/ülőke.
Automatikus fedélműködtetés	A funkció aktiválásával a fedél automatikusan nyílik/csukódik felhasználó jelenlétében.
Öblítés	A távirányító segítségével végezhetjük a WC-csésze öblítését.
Automataöblítés	A funkció aktiválásával az öblítés automatikussá válik, amikor a felhasználó feláll a WC-ről.
Energiatakarékos funkciók	
Időbeállítás alapú energiatakarékos üzemmód	A funkció egyszeri beállítását követően, az ülőkemelegítés automatikusan minden nap kikapcsol. Az energiatakarékos üzemmód időtartama 3,6,9, órára állítható be.
Automata energiatakarékos funkció	A készülék számon tartja azokat az időintervallumokat, amikor kevésbé van kihasználva, csökkentve az ülőkemelegítés hőfokát.
Ki/Bekapcsolás gomb	Hosszabb ideig történő használaton kívüli állapot esetén áramtalanítsa a készüléket. A készüléket a „power” gomb megnyomásával kapcsolja ki, szükség esetén pedig teljesen áramtalanítsa.
Tisztítás funkciók	
Ülőke leszerelése.	Az ülőke könnyedén fel/leszerelhető elősegítve a az egység tisztítását.
Öntisztítás	Használat előtt és után automatikusan tisztítja a fúvókát.
Fúvókatakaró egység	A fúvókát védi az esetleges szennyeződésektől a maximális higiénia érdekében.
Fúvókatisztítás	Ez a gomb a fúvóka tisztítására szolgál (az automatatisztításon túl)
Könnyű tisztántarthatóság	Az ewater+ tisztítási technológiának köszönhetően egyszerű tisztántartani, mivel a szennyeződés nem tapad meg a csészén.
Tömítés	A WC-csésze és a felső rész közötti tömítés a szennyeződések elkerülése érdekében.
Nincs alsó perem	A csésze perem nélküli kialakítása a könnyű tisztántarthatóság érdekében.
Jól illeszkedő WC-fedél	A könnyű tisztítás érdekében.

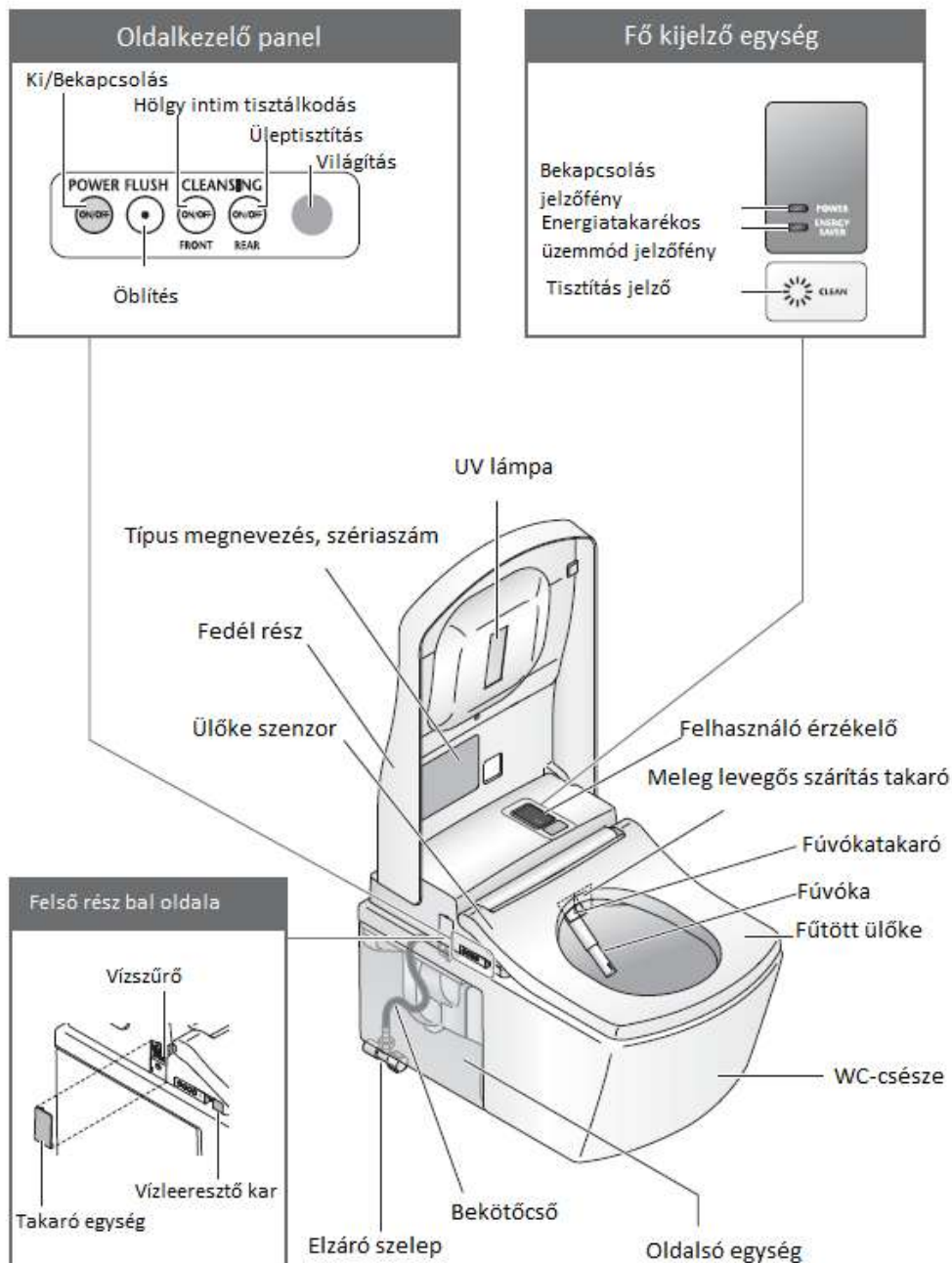
A BERENDEZÉS ELEMEI

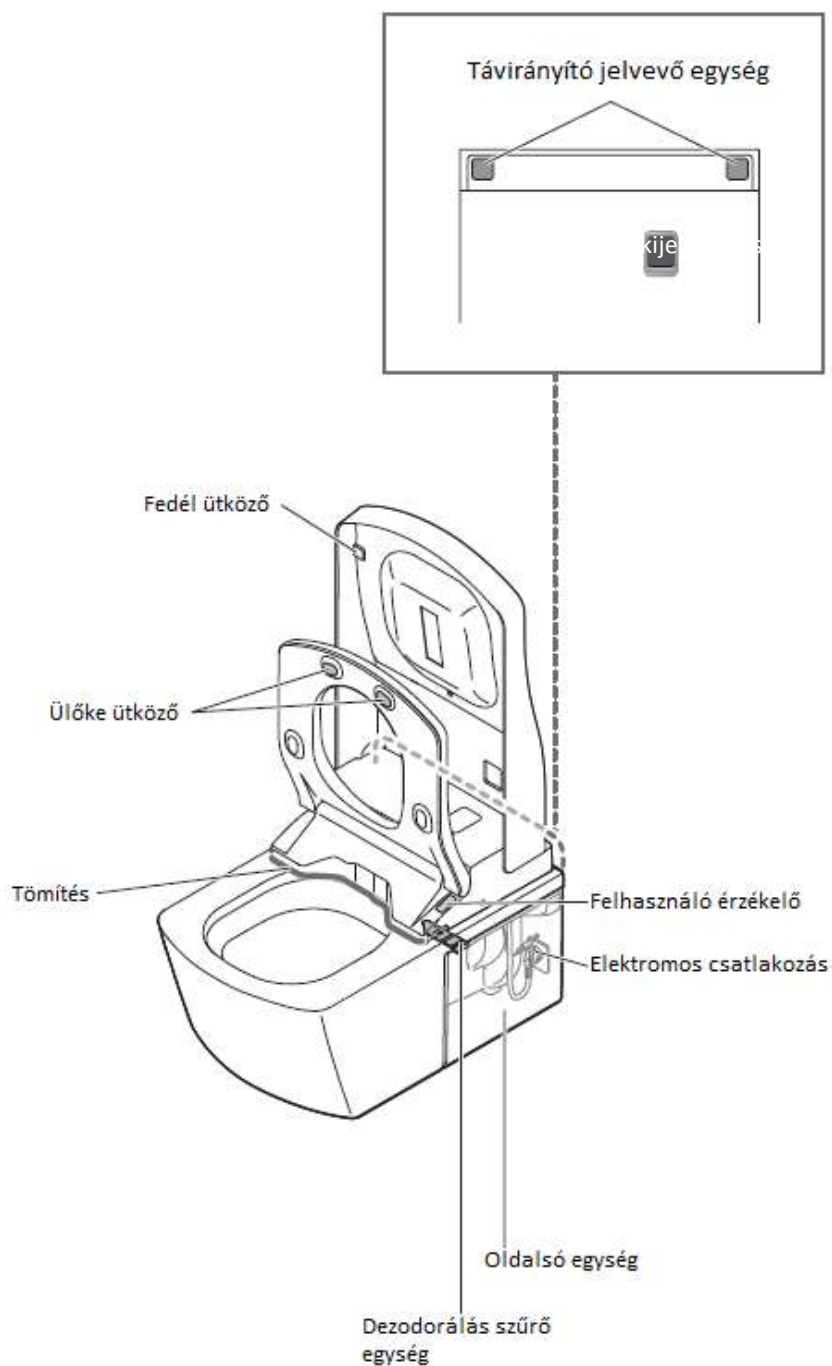

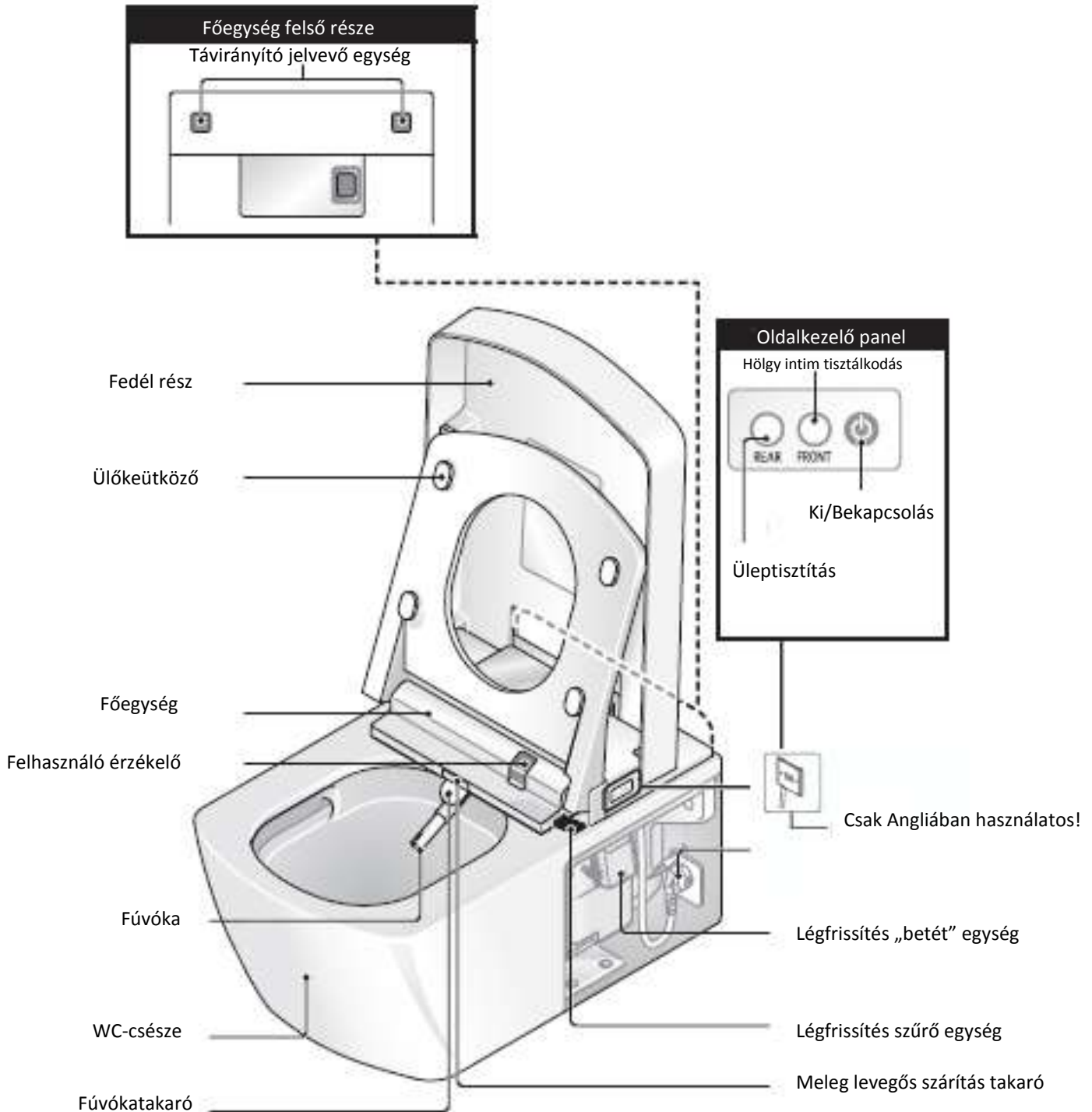

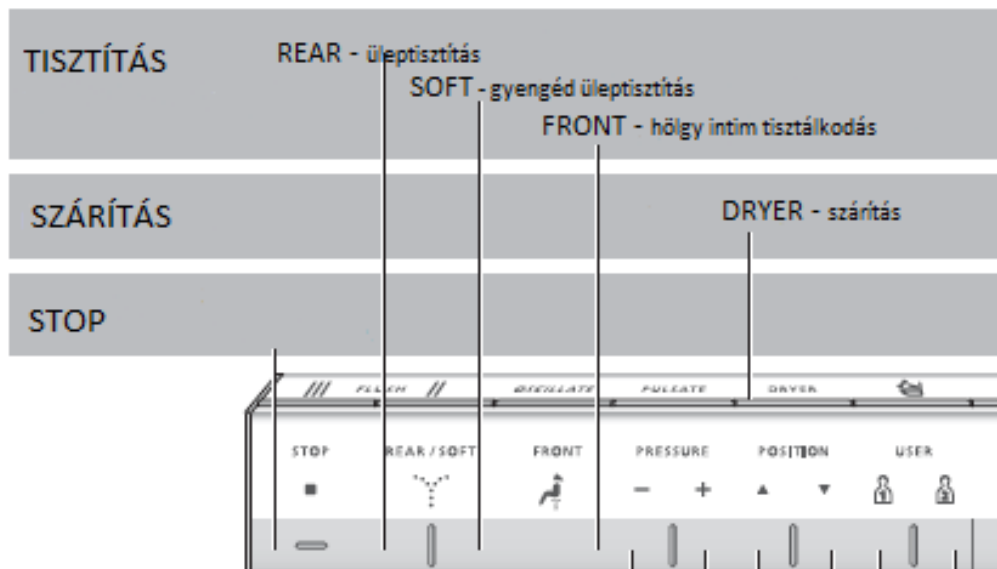
A TÁVIRÁNYÍTÓ**A víznyomás beállítása**

A víznyomás beállítása a „+” és „-” jelek segítségével alkalmazható. A víznyomást 5 különböző szinten tudja állítani.

A vízszugár erősség minden használat előtt visszaáll alapállásba (3. pozíció)

Oszcilláló: A fúvóka előre és hátra történő mozgásával tisztít.

Pulzáló: Aktiválja a pulzáló tisztítást, vízszugár cirkulál erősen és gyengén ismétlődően.

A fúvóka pozíciójának beállítása

A fúvóka beállításához használja a „fel” és „le” irányuló nyileket az Üleptisztítás, a gyengéd üleptisztítás és a hölgy intim funkció használatakor. 3 pozícióban állítható.

A fúvóka minden használat előtt visszaáll alapállásba (3. pozíció).

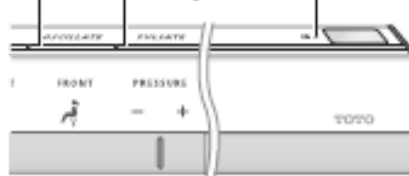
Alacsony elem feszültséget visszajelző LED**Személyre szabott beállítás két felhasználó számára.**

A felhasználó elmentheti a számára legideálisabb fúvókapozíció, vízszugár erősség és vízhőmérséklet beállítását.

Beállítás: A tisztítás funkció használata közben, ha megteleítte a megfelelő fúvóka pozíciót, vízszugár erősség nyomja folyamatosan legalább 2 másodpercig az Felhasználó 1 vagy Felhasználó 2 gombot, hogy elmentse a beállítást.

Használat: Nyomja meg a Felhasználó 1 vagy Felhasználó 2 gombot, majd a kívánt tisztítási funkciót.

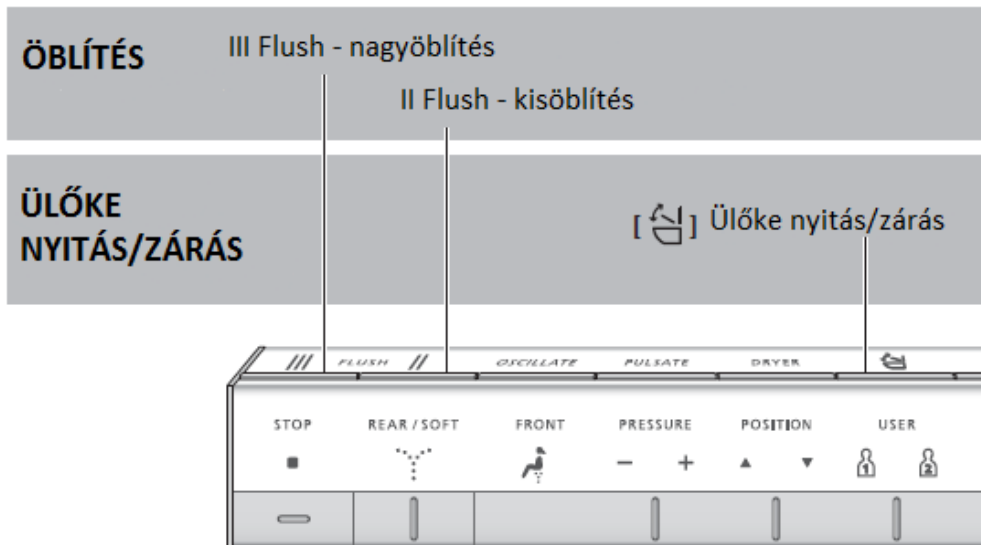
**Távírányító hátsó része****Menü/Vissza gomb**

A gomb használatával beállításokat eszközölhet vagy visszaléphet egyet a menüben.

Kijelző

A különböző beállításokat tesz lehetővé. Inaktíválódik amennyiben több mint 1 percig nincs használatban a távirányító.

Hőmérséklet beállítások

HASZNÁLAT ELŐTTI FELADATOK**Az elem behelyezése a távirányítóba.**

Vegye le a távirányítót a távirányító tartóból. A távirányító mindkét végét megfogva húzza felfele azt.

A távirányító hátsó részén található elemtartó takaróját távolítsa el és helyezzen be 2 db AA típusú jó minőségű elemet. A művelet elvégzés után helyezze vissza az elemtakarót a helyére.

Miután az elemeket behelyeztük a távirányítóba a távirányító hátsó részén lévő kijelzőn láthatóvá válnak a piktogramok. A távirányítón a kijelző lekapcsol, amennyiben több mint 1 percig nem nyomnak meg egy gombot sem rajta.

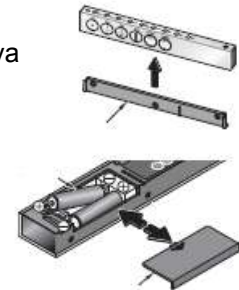

Az elemeket helyezze be a távirányítóba. Figyeljen oda, hogy jó minőségű elemeket használjon, ezzel megakadályozva azok esetleges folyását. Javasolt a csere során ugyan azt a típusú, márkájú elemet használni. Ha a termék hosszabb ideig volt használaton kívül, érdemes az elemeket kicserélni. Ne használjon újratölthető elemeket. Az elemek cseréjével egyes beállítások elveszhetnek (hőmérséklet, automataöblítés). Ezeket a funkciókat az elemcsere után ismét be kell állítani.

A készülék beüzemelése.

A készülék hálózati kábele a WC-csésze jobb oldalán található takaró egység mögött helyezkedik el. Az alábbi ábra szerint távolítsa el, illetve helyezze vissza a WC-csésze oldalán található takaróegységeket. A takaró egységek sérülékenyek, körültekintően szereljük le/fel azokat!

1) A takaróegység leszerelése

Egy laposfejű csavarhúzó segítségével csavarja ki a panel alján lévő csavart, majd óvatosan húzza ki a panelt és mozdítsa ki a helyéről.

2) Csatlakoztassa a hálózati kábelt a konnektorba (földelt!)

A gép áram alá helyezését követően a „POWER” bekapcsolást jelző LED fény.

3) A takaróegység visszahelyezése.

Helyezze vissza a takaróegységet (jobb) a mellékelt ábra szerint, majd csavarja vissza a csavart.

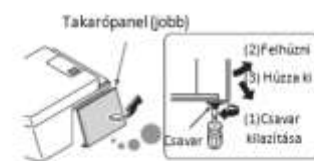

Oldalsó takaróegység felhelyezése



A sarokszelep megnyitása.

A bal oldali takaró egység alatt található a sarokszelep. A panel eltávolítása után nyissa meg a sarokszelepet. (Az ábra szerint, óra mutató járásával ellentétben.)

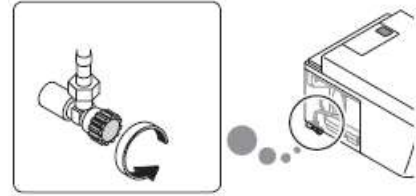

A fő kijelző egység ellenőrzése.

Amennyiben a „POWER” bekapcsolást jelző LED fény nem világít, a készülék nem működik.

Nyomja meg a bekapcsolás gombot az oldalsó kezelőpanelen, ezt követően a bekapcsolást jelző LED fény világítani fog.

A készülék kikapcsolásához, nyomja meg az oldalsó kezelőpanelen lévő kikapcsolás gombot. Ez követően a LED jelzőfény nem világít.

BEÁLLÍTÁSOK A TÁVIRÁNYÍTÓN

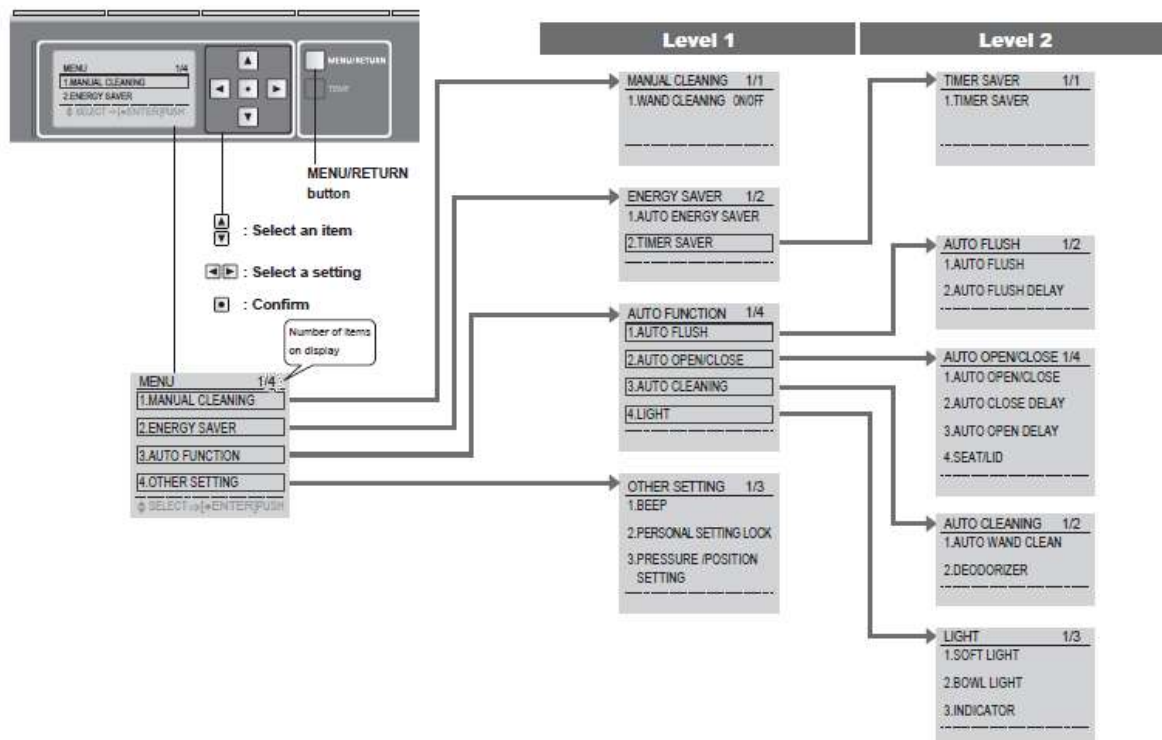

- 1) MANUAL CLEANING: fúvókatisztítás
- 2) ENERGY SAVER: energiatakarékos üzemmód beállítás
 - AUTO ENERGY SAVER: automata energiatakarékos üzemmód
 - TIMER SAVER: idő alapú energiatakarékos üzemmód
- 3) AUTO FUNKTION: automata beállítások
 - AUTO FLUSH: automataöblítés
 - AUTO FLUSH: automataöblítés
 - AUTO FLUSH DELAY: automataöblítés késleltetés
 - AUTO OPEN/CLOSE: automata nyitás/zárás
 - AUTO OPEN/CLOSE: automata nyitás/zárás
 - AUTO CLOSE DELAY: automata zárás késleltetés
 - AUTO OPEN DELAY: automata nyitás késleltetés
 - SEAT/LID: ülőke/fedél
 - AUTO CLEANING: automata tisztítás
 - AUTO WAND CLEAN: automata fúvóka tisztítás
 - DEODORIZER: légfrissítés
 - LIGHT: világítás
 - SOFT LIGHT: halvány világítás
 - BOWL LIGHT: csészevilágítás
 - INDICATOR: jelzőfény
- 4) OTHER SETTING: egyéb beállítások
 - BEEP: hangjelzés
 - PERSONAL SETTING LOCK: személyes beállítás zár
 - PRESSURE/POSITION SETTING: személyes beállítások

1) MANUAL CLEANING: fúvókatisztítás

A fúvóka tisztítása

Nyomja meg a távirányító hátsó részén a „MENU” gombot. A fel/le nyilakkal válassza ki a „MANUAL CLEANING” funkciót, majd nyomja meg az „ENTER” gombot (a középső pöttyöt), ezt követően a fel/le nyilakkal válassza ki a „WAND CLEANING ON/OFF” funkciót, majd ismételten nyomja meg az „ENTER” gombot. A gomb megnyomását követően a fúvóka előjön és a fúvókaegység mögötti részről meleg vizet folytat a gép. A fúvóka maximum 5 percig marad ebben a pozícióban, utána automatikusan visszahúzódik a gép belsejébe.



Tisztítsa meg a fúvókát egy nedves ruhával. Tisztítás közben ügyeljen rá, hogy ne gyakoroljon erős nyomó hatást a fúvókára, mert eltörhet!

A „STOP” gomb megnyomását követően (a távirányító első részén található) a fúvóka visszahúzódik eredeti rejtett pozíciójába és vízzel leöblíti a gép a fúvókát.

Foto katalizátor tisztítás

A funkció működésbe lép, miután a felhasználó felállt a WC-ülőkéről és körülbelül 1 órán át világít az UV lámpa.

- A funkció az alábbi esetekben nem fog működni:
- A WC-fedél nyitva van.
- Az öblítés, üleptisztítás és a hölgy intimtisztálkodás funkciók nem voltak használatban.

Az UV fény automatikusan működésbe lép, ha az öblítés, üleptisztítás és a hölgy intimtisztálkodás funkciók nem voltak használatban az elmúlt 10 órában.

A csésze fertőtlenítése

Használat előtt a készülék permetet szór a csésze belsejébe, hogy könnyebben fenntartható legyen a tisztasága. Használat (125 másodperccel azután, hogy a felhasználó felállt a WC-ülőkéről) után a készülék „ewater+” permetez a csésze belsejébe.

Amennyiben az ülőke fel vagy hajtva a használat előtti permet nem fog működni. Az előpermetezés 90 másodpercig nem fog működni miután a felhasználó elhagyta a WC-ülökét és közben egy következő felhasználó érkezik. Amennyiben 8 órán át nem érkezik felhasználó, a készülék automatikusan permetet szór a WC-csésze belsejébe.

Mi az „ewater+”?

A víz a hipoklórsav koncentrációjának köszönhetően, mely a csapvíz kloridion tartalmának köszönhetően keletkezik, széles körben használt tisztító és fertőtlenítő az élelmiszeriparban, vagy például edények, cumisüvegek fertőtlenítésében.

Amennyiben a csapvíz kloridion tartalma nem elégséges nem biztosított az elvárt hatékonyság.

Használata elősegít elkerülni a felületek szennyeződését, de nem zárja ki azt. Hatása és időtartama függ a használati feltételektől és körülményektől.

2) ENERGY SAVER: energiatakarékos üzemmód beállítás

AUTO ENERGY SAVER: automata energiatakarékos üzemmód

Az automata energiatakarékos üzemmódot a NEOREST szabályozza.

A készülék felismeri azokat az időintervallumokat (10 napi használat után), amikor kevésbé van kihasználva, ilyenkor csökkenti az ülőke hőfokát.

Példa: Ha a gép nincs használatban 21 és 6 óra között. Az ülőkemelegítés hőfoka automatikusan csökken, hogy energiát takarítson meg.

A beállítás eléréséhez nyomja meg a távirányító hátsó részén a „MENU” gombot, majd a fel/le nyilak segítségével keresse meg az „ENERGY SAVER” menüpontot, majd nyomja meg az „ENTER” gombot. A menübe lépve a fel/le nyilak segítségével válassza ki az „AUTO ENERGY SAVER” funkciót, majd a jobbra/balra nyilak használatával keresse meg a kívánt beállítást „ON/OFF” majd nyomja meg az „ENTER” gombot.

A beállítást követően a felsőházon az ENERGY SAVER jelzőfény zölden világít, illetve mikor működésbe lép narancssárgán.

TIMER SAVER: idő alapú energiatakarékos üzemmód

Ezt a funkciót a felhasználó tudja beállítani.

Egyszeri beállítást követően az ülőkemelegítés a beállított időben mindig ki fog kapcsolni. Az energiatakarékos üzemmód 3, 6, 9órás ciklusokra állítható be.

Példa: Kapcsoljuk be az energiatakarékos üzemmódot 8 és 15 óra közötti időintervallumra.

A beállítás eléréséhez nyomja meg a távirányító hátsó részén a „MENU” gombot, majd a fel/le nyilak segítségével keresse meg az „ENERGY SAVER” menüpontot, majd nyomja meg az „ENTER” gombot. A menübe lépve a fel/le nyilak segítségével válassza ki az „TIMER ENERGY SAVER” funkciót, majd a jobbra/balra nyilak használatával keresse meg a kívánt beállítást „ON/OFF” majd nyomja meg az „ENTER” gombot.

A beállítást követően a felsőházon az ENERGY SAVER jelzőfény zölden világít, illetve mikor működésbe lép szintén zölden.

Az automata és az idő alapú energiatakarékos üzemmód egyidejű használata.

A hatékonyabb energiatakarékoság érdekében használja egyidejűleg mindkét funkciót.

Bármilyen sorrendben bekapcsolható a két funkció.

Abban az időpontban, amikor szeretné, hogy induljon az idő alapú energiatakarékos üzemmód kapcsolja be a funkciót. (lásd: idő alapú energiatakarékos üzemmód beállítások).

Majd kapcsolja be az intelligens energiatakarékos üzemmódot (lásd intelligens energiatakarékos üzemmód beállítása).

3) AUTO FUNKTION: AUTOMATA BEÁLLÍTÁSOK

AUTO FLUSH: automataöblítés

Az öblítés működtethető manuálisan a távirányítón lévő funkciógombok segítségével vagy a beállítást követően automatizálható.

Gyári alapbeállítás: automataöblítés.



Öblítés a távirányítón lévő funkciógombok segítségével.

A távirányítón lévő gombok segítségével történik az öblítés: kis öblítés, nagy öblítés. A távirányítón lévő öblítés funkciógombok akkor is használhatóak, ha az automataöblítés be van állítva.

A víz kívánt mennyiségének függvényében nyomja meg a III FLUSH vagy II FLUSH gombok egyikét. Ezt követően megtörténik az öblítés.

A távirányítóban lévő elemek lemerülése esetén használja a nyomólapon lévő (a falon található) öblítő gombok egyikét.

FONTOS: Két öblítési ciklus között minimum 10 másodpercre el kell telnie!

Öblítés az automata beállítást követően.

Amennyiben az ülőkét használta.

Amikor a felhasználó felállt az ülőkéről, az öblítés automatikusan indul. (10 másodperc).

Az automataöblítés csak abban az esetben indul el, ha több mint 6 másodpercig érzékeli a felhasználó jelenlétét az ülőkén. Öt másodperccel a felhasználó távozása után indul az automataöblítés. Az öblítés vízmennyisége az ülőkén eltöltött idő függvénye: 6-30 másodperc – kis öblítés, 30 másodperc fölött – nagy öblítés.

Amennyiben álló helyzetű vizelés történt.

Az automataöblítés csak abban az esetben indul el, ha több mint 6 másodpercig érzékeli a felhasználó jelenlétét a WC-csészével szemben.

Három másodperccel a felhasználó távozása után (a WC 30 cm-es hatótávolságán kívül került) indul az automataöblítés (kis öblítés).

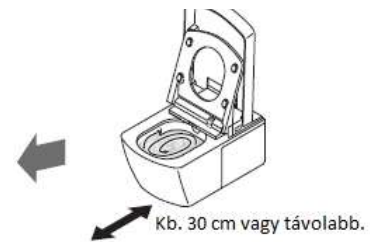

AUTO FLUSH DELAY: automataöblítés késleltetés

A menü segítségével beállítható hogy az öblítés hány másodperc késleltetéssel induljon. Gyári alapbeállítás: 10 másodperc.

A menüben válassza ki az „AUTO FLUSH DELAY” beállítást, ahol az öblítési idő késleltetését 5, 10 vagy 15 másodpercre módosíthatja. A kívánt időintervallum megjelenésénél nyomja meg az „ENTER” gombot (középső pötty). Ezt követően a kívánt időintervallum beállításra került.

AUTO OPEN/CLOSE: AUTOMATA NYITÁS/ZÁRÁS

AUTO OPEN/CLOSE: automata nyitás/zárás

A fedél rész automatikusan nyílik, ha a felhasználó jelenlétét érzékeli, és csukódik, ha a felhasználó elhagyta a WC-csésze vonzáskörzetét.

Gyári alapbeállítás: automata fedél nyitás.

Amennyiben a funkció aktiválva van és ennek ellenére a felhasználó kézzel vagy a távirányítón lévő gombok segítségével csukta le a fedelet, a fedél 15 másodpercig nem fog újra felnyílni. (Megakadályozva a fedél a felesleges újrainyítását.)

Közelítse meg a WC-csészét.

A fedél automatikusan nyílik ha a funkció beállításra került. (A menü rendszerben lépjen az „AUTO OPEN/CLOSE” menüpontba, majd válassza ki a kívánt állapotot „ON/OFF” majd nyomja meg az „ENTERT”.) Amikor a felhasználó érzékelő szenzor érzékeli a felhasználó jelenlétét, a fedél automatikusan nyílik.

Álló helyzetben történő vizelet ürítés céljából nyomja meg a távirányítón az ülőkenyítés funkciógombot. Az ülőke nyitása is automatizálható. Lásd lejjebb!

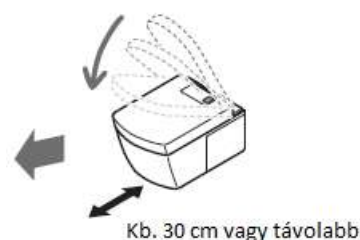

Távolodjon el a WC-csészétől.

Amennyiben a WC-ülőkét használta, felállt és 30 cm-re eltávolodott WC-csészétől, a fedél 90 másodperc múlva automatikusan lecsukódik (gyári alapbeállítás).



Álló helyzetben történő vizeletürítés után, ha a gép 30 cm-es körzetben nem érzékel felhasználót automatikusan lecsukja a fedelet és az ülőkét.

Az automata fedél/ülőke nyitás/zárás beállítását lásd lejjebb.

MEGJEGYZÉS: Amennyiben az automata nyitás/zárás funkció inaktív figyeljen a fedél rész zárva tartására, mivel az UV fény nem működik, ha a fedél rész nincs zárt állapotában.

AUTO CLOSE DELAY: automata zárás késleltetés

Ez a szolgáltatás csak abban az esetben érhető el, ha az automata fedél vagy fedél/ülőke nyitás/zárás funkció aktiválva van.

A menü segítségével beállítható hogy a fedél vagy a fedél/ülőke zárás hány másodperc késleltetéssel induljon. gyári alapbeállítás: 90 másodperces késleltetés.

A menüben válassza ki az „AUTO CLOSE DELAY” beállítást, ahol a záródási idő késleltetését 25 vagy 90 másodpercre módosíthatja. A kívánt időintervallum megjelenésénél nyomja meg az „ENTER” gombot (középső pötty). Ezt követően a kívánt időintervallum beállításra került.

AUTO OPEN DELAY: automata nyitás késleltetés

Ez a szolgáltatás csak abban az esetben érhető el, ha az automata fedél vagy fedél/ülőke nyitás/zárás funkció aktiválva van.

A menü segítségével beállítható hogy a fedél vagy a fedél/ülőke nyitás hány másodperc késleltetéssel induljon, ha manuálisan volt előzően lecsukva a fedél vagy a fedél/ülőke.

A menüben válassza ki az „AUTO OPEN DELAY” beállítást, ahol a nyitási idő késleltetését 15, 30 vagy 90 másodpercre módosíthatja. A kívánt időintervallum megjelenésénél nyomja meg az „ENTER” gombot (középső pötty). Ezt követően a kívánt időintervallum beállításra került.

Gyári alapbeállítás: 15 másodperces késleltetés.

SEAT/LID: ülőke/fedél

Ez a szolgáltatás csak abban az esetben érhető el, ha az automata fedél vagy fedél/ülőke nyitás/zárás funkció aktiválva van.

A menü segítségével beállítható hogy a fedél vagy a fedél/ülőke együttes nyitása és zárása működjön. A menüben válassza ki az „SEAT/LID” beállítást. A kívánt funkció megjelenésénél (csak a fedél vagy a fedés és az ülőke együttes működése) nyomja meg az „ENTER” gombot (középső pötty). Ezt követően a kívánt mód beállításra került. Amennyiben a fedés és ülőke együttes működése kerül beállításra az előpermetezés funkció nem fog működni.

Gyári alapbeállítás: csak a fedél nyitás/zárás.

AUTO CLEANING: AUTOMATA TISZTÍTÁS

AUTO WAND CLEAN: automata fúvókatisztítás

Az automata fúvókatisztítás funkció akkor lép működésbe, amikor a felhasználó feláll a WC-ülőkéről és használta valamelyik tisztítás funkciót. Ilyenkor 70 másodperc elteltével előjön a fúvóka és „ewater+” víz áramlik rá a maximális tisztaság érdekében. Amennyiben a tisztítás funkciók valamelyike nem volt használva 8 órán keresztül, abban az esetben automatikusan elindul az automata fúvókatisztítás funkció.

A funkció akkor működik, ha a távirányítón bekapcsolásra került.

Gyári alapbeállítás: automata fúvókatisztítás bekapcsolva.

DEODORIZER: légrissítés

A légrissítés funkció akkor működik, ha felhasználót érzékel a WC-ülőke. Amikor a felhasználó feláll a WC-ülőkéről, további 2 percig működik a légrissítés funkció eltávolítva a csésze belsejében keletkezett kellemetlen szagokat.

A funkció akkor működik, ha a távirányítón bekapcsolásra került.

Gyári alapbeállítás: légrissítés bekapcsolva.

LIGHT: világítás

SOFT LIGHT: halvány világítás

A világítás közepes fényerővel felkapcsol, ha felhasználó érkezik a készülékhez. Amíg a felhasználó ülő helyzetben van a WC-ülőkén erőteljesen világít, majd mikor a felhasználó elhagyta a WC-ülőkét körülbelül még 90 másodpercig közepes fényerővel fog világítani, majd további 5 percig nagyon gyengén.

A halvány világítás bekapcsolásához, nyomja meg a távirányító hátsó részén lévő „MENU” gombot, majd a fel/le nyilak segítségével keresse meg a „LIGHT” menüpontot, nyomja meg az „ENTER”-t. A menüben belül a fel/le nyilak segítségével keresse meg a „SOFT LIGHT” funkciót és a jobbra/balra nyilak segítségével válassza ki a kívánt beállítást ON/OFF, majd nyomja meg az „ENTER” gombot.

Gyári alapbeállítás: a funkció bekapcsolva



BOWL LIGHT: csészevilágítás

A csészevilágítás előpermetezéskor, után permetezéskor, illetve a fúvóka automata tisztításakor működik, ha aktiválva van.

A csészevilágítás bekapcsolásához, nyomja meg a távirányító hátsó részén lévő „MENU” gombot, majd a fel/le nyilak segítségével keresse meg a „LIGHT” menüpontot, nyomja meg az „ENTER”-t. A menüben belül a fel/le nyilak segítségével keresse meg a „BOWL LIGHT” funkciót és a jobbra/balra nyilak segítségével válassza ki a kívánt beállítást ON/OFF, majd nyomja meg az „ENTER” gombot.
Gyári alapbeállítás: a funkció bekapcsolva

INDICATOR: jelzőfény

A jelzőfény felkapcsol, amikor felhasználó érkezik a készülékhez. A készülék elhagyásakor kör alakban világít a jelzőfény. Folyamatosan az automata fúvókatisztításakor, a csészetisztításakor illetve a léghűtés működése közben világít.



A jelzőfény bekapcsolásához, nyomja meg a távirányító hátsó részén lévő „MENU” gombot, majd a fel/le nyilak segítségével keresse meg a „LIGHT” menüpontot, nyomja meg az „ENTER”-t. A menüben belül a fel/le nyilak segítségével keresse meg a „INDICATOR” funkciót és a jobbra/balra nyilak segítségével válassza ki a kívánt beállítást ON/OFF, majd nyomja meg az „ENTER” gombot.
Gyári alapbeállítás: a funkció bekapcsolva

4) OTHER SETTING: EGYÉB BEÁLLÍTÁSOK**BEEP: hangjelzés**

Amikor a távirányítón egy gomb megnyomásra kerül és a fő egység érzékelté ezt a leadott jelet, hangjelzést ad. Ez gyári alapbeállítás. ez a hangjelzés kikapcsolható.

Nyomja meg a „MENU” gombot a távirányító hátsó részén, majd a fel/le nyilak segítségével menjen a „OTHER SETTING” beállításhoz, majd nyomja meg az „ENTER” gombot. A fel/le gombok segítségével keresse meg a „BEEP” beállítást, majd a jobbra/balra nyilak segítségével a kívánt beállítást ON/OFF és nyomja meg az „ENTER” gombot.

PERSONAL SETTING LOCK: személyes beállítás zár

Gyári alapbeállítás: bekapcsolva

PRESSURE/POSITION SETTING: személyes beállítások

Gyári alapbeállítás: kikapcsolva

HŐMÉRSÉKLET BEÁLLÍTÁSOK

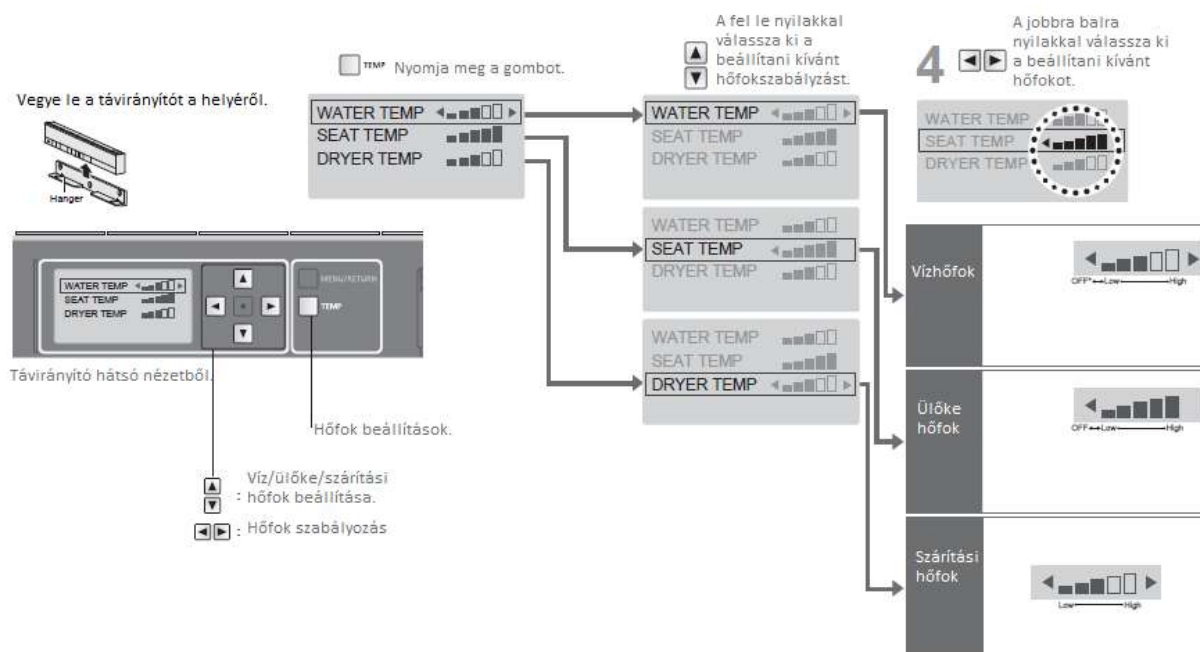

A távirányító segítségével beállítható a vízhőfok, a meleg levegős szárítás esetében a levegő hőfok, illetve az ülőkemelegítés hőfoka. Kérjük, állítsa be az Ön számára megfelelő hőfokot a fent felsorolt esetekben.

Vegye le a távirányítót a tartójából.

Nyomja meg a „TEMP” gombot a távirányító hátsó részén. Ezt követően a fel/le nyilakkal válassza ki a SEAT TEMP (ülőke), WATER TEMP (víz) vagy DRYER TEMP (szárítás) beállítások egyikét, majd a jobbra/balra nyilak megnyomásával a hozzá tartozó hőfok beállítására nyílik lehetőség. Minden esetben a hőfokot 5 fokozatban lehet állítani. Amennyiben az adott hőfokot ki szeretné kapcsolni a balra gombot nyomja ismételtelen az OFF felirat megjelenéséig.

A KÉSZÜLÉK TISZTÍTÁSA

A készülék minden része leszerelhető, az alapos tisztítás érdekében.

FONTOS! Mielőtt tisztítani kezdi a készüléket fontos, hogy áramtalanítsa azt! Ez alól kivétel a fúvókatisztítás.

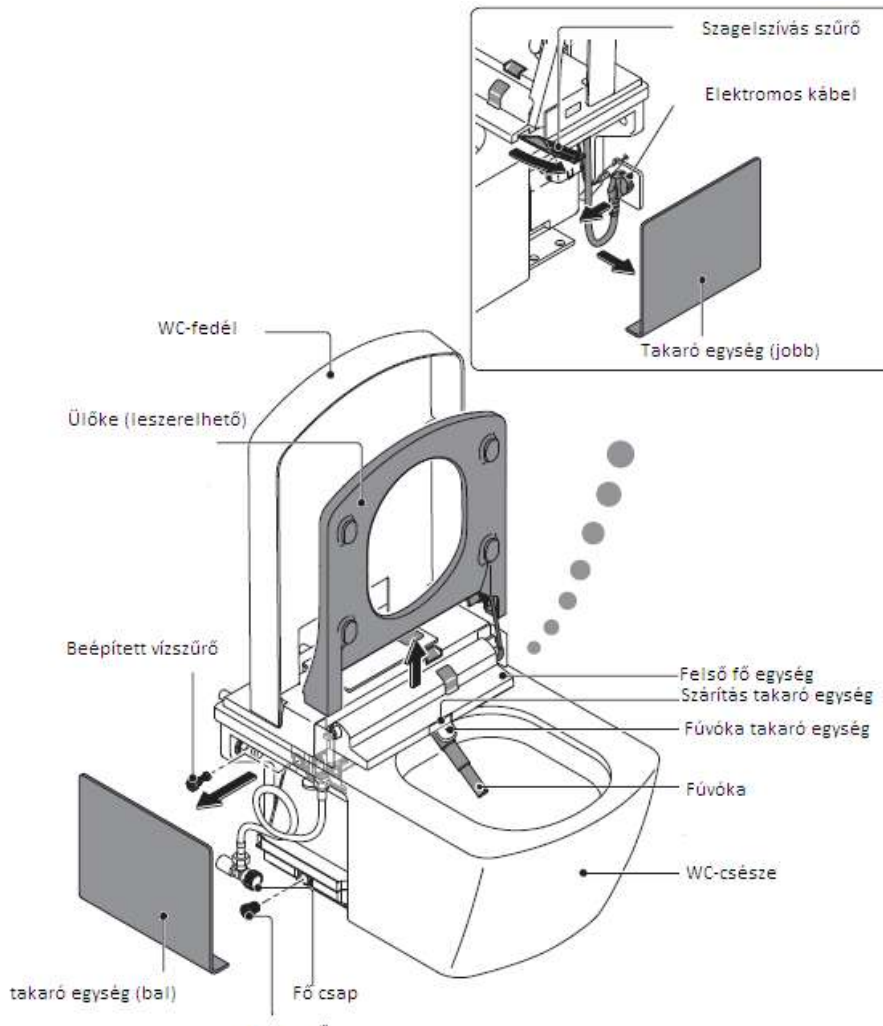

A KÉSZÜLÉK NAPI KARBANTARTÁSA

A készülék felszínét mikro szálás törőlkendővel tisztítsa. Nedvesítse meg a törőlkendőt, majd csavarja ki alaposan! Így tisztítsa a készüléket.

A fúvóka tisztítását a fedél és ülőke felhajtását követően kezdje meg! A fúvóka és a szárítás takaró részét óvatosan tisztogassa, nehogy sérülést okozzon benne!

A készüléket hígított pH semleges konyhai tisztítószerrel tisztítsa! Tisztítás után törőlje át tiszta vizes mikro szálás ruhával is! Ezt követően törőlje át a gépet egy száraz puha törőlővel, hogy a maradék vizet eltávolítsa.

Amennyiben bármilyen tömény WC-tisztítószer rácsapenne, a készülékre azonnal törőlje le azt!

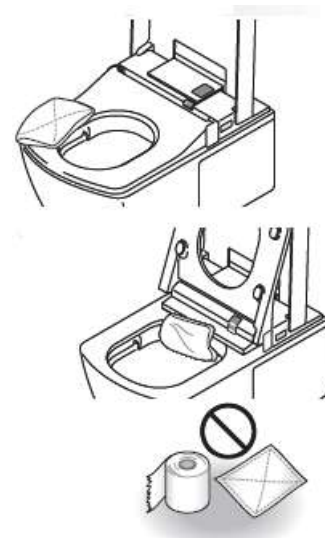

A WC-csészét WC-kefével vagy egy szivaccsal tisztítsa, tisztavízzel!

A WC-csésze alatt található szennyeződések is törőlje fel, az esetlegesen előforduló kicsapódó vizeletcseppeket, a páralecsapódást stb. A vizelet kifröccsenése megakadályozható, ha ülő helyzetben végzik a vizeletürítést!

Figyeljen rá, hogy a padlót is alaposan tisztítsa fel, a nedves vizes padló balesetveszélyes!



FONTOS!

Amennyiben tisztítószer használja a WC-csésze takarításához a lehető leg rövidebb időn belül öblítse le azt! (kb. 3 perc) és ez után hagyja a fedelet és az ülőket nyitott állapotban!

Bizonyosodjon meg róla, hogy ne maradjon tisztítószer csepp, vízcsepp az felső egységen! Ez a készülék károsodásához vezethet!

A készülék műanyag részeit ne tisztítsa száraz érdes ruhával, WC-papírral, vagy hasonló tárggyal. Ezek használata a készüléken karcolás nyomokat hagyhat és csökkenti az ülőke, fúvóka és a csészeszennyeződés taszító képességét.

Elektromos készülék lévén, legyen nagyon körültekintő a készülék tisztításakor! A készülék belsejébe nem kerülhet víz!

A készüléken lévő szenzorokat, jel vevőt és a jel adót tartsa mindig tisztán a készülék zavartalan működése érdekében!

A KÉSZÜLÉK ALAPOS TISZTÍTÁSA

Az elektromos kábel tisztítása.

Egyszer egy hónapban tisztítsa meg a készülék elektromos kábelét és a villásdugót.

Szerelje le a készülék jobb oldalán található takaró egységet, majd áramtalanítsa a készüléket. Ezt követően tisztítsa meg a villásdugót és az elektromos kábelt egy száraz ruhával.

A tisztítást követően helyezze áram alá a gépet és tegye vissza a takaró egységet.



A szagelszívás (légfrissítés) szűrő tisztítása.

Amennyiben már nem működik hatékonyan a szagelszívás funkció, tisztítsa meg a hozzá tartozó szűrőt.

A kis fogantyúnál fogva húzza ki a helyéről a szűrőt. Óvatosan, ne fessegesse, nehogy eltörjön! Távolítsa el a szennyeződések egy fogkefe (vagy hasonló tárgy) segítségével a szűrőről. Tisztítást követően tegye vissza a helyére az egységet. A szűrőt vízzel is el lehet mosni, de ez esetben fontos, hogy csak teljes kiszáradása után helyezze vissza. Ne használjon fém kefét, vagy egyéb durva anyagot a művelet elvégzéséhez.

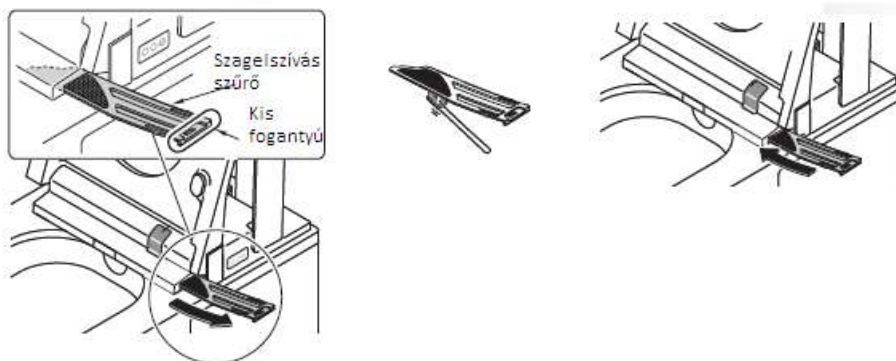

A fúvóka tisztítása

Nyomja meg a távirányító hátsó részén a „MENU” gombot. A fel/le nyilakkal válassza ki a „MANUAL CLEANING” funkciót, majd nyomja meg az „ENTER” gombot (a középső pöttyöt), ezt követően a fel/le nyilakkal válassza ki a „WAND CLEANING ON/OFF” funkciót, majd ismételten nyomja meg az „ENTER” gombot. A gomb megnyomását követően a fúvóka előjön és a fúvókaegység mögötti részből meleg vizet folytat a gép. A fúvóka maximum 5 percig marad ebben a pozícióban, utána automatikusan visszahúzódik a gép belsejébe.

Tisztítsa meg a fúvókát egy nedves ruhával. Tisztítás közben ügyeljen rá, hogy ne gyakoroljon erős nyomó hatást a fúvókára, mert eltörhet!

A „STOP” gomb megnyomását követően (a távirányító első részén található) a fúvóka visszahúzódik eredeti rejtett pozíciójába és vízzel leöblíti a gép a fúvókát.



A drain cső és a beépített vízsűrő tisztítása.

Tisztítsa meg a vízsűrőt 6 havonta, vagy ha az ülep és/vagy hölgy intim tisztálkodás használatakor gyengébbnek érzi a vízugarat mint a megszokott.

Távolítsa el a bal oldali takaróegységet.

Zárja el a víz elzáró szelepet annak óra mutató járásával ellentétes irányba történő elfordításával.

Nyomja meg a távirányító hátsó részén a „MENU” gombot. A fel/le nyilakkal válassza ki a „MANUAL CLEANING” funkciót, majd nyomja meg az „ENTER” gombot (a középső pötytyöt), ezt követően a fel/le nyilakkal válassza ki a „WAND CLEANING ON/OFF” funkciót, majd ismételten nyomja meg az „ENTER” gombot. A gomb megnyomását követően a fúvóka előjön, majd ismételten nyomja meg az „ENTER” gombot, akkor a fúvóka visszatér eredeti pozíciójába.

Erre a műveletre azért van szükség, hogy nyomás mentesítse a készüléket.

Egy lapos fejű csavarhúzó segítségével óramutató járásával ellentétes mozdulattal csavarja le a szűrőt.

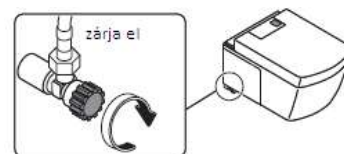

FONTOS! Ne csavarja ki a szűrőt, míg el nem zárta a vízelzáró szelepet, ellenkező esetben folyni, spriccelni fog a víz!

Alaposan távolítsa el a szennyeződések a szűrőről egy fogkefe vagy ahhoz hasonló tárgy segítségével. Tiszta vízzel mossa el a szűrőt és ne

szedje darabjaira!!! Egy fültisztító pálcika segítségével óvatosan tisztítsa meg azt a nyílást, ahonnan a szűrőt kivette!

Tisztítást követően tegye vissza a helyére a vízsűrőt és egy lapos fejű csavarhúzó segítségével csavarja vissza (óra mutató járásával megegyező irányba). ne húzza meg túl erősen, mert eltörhet. Ne hagyja túl lazára, mert a nem megfelelő tömítés vízszivárgást okozhat.



Nyissa meg a vizet! Ellenőrizze a csatlakozást, hogy nem csöpög-e a víz. Ha mindent rendben talál helyezze vissza a takaróegységet.

ÁRAMKIMARADÁS ÉS VÍZELLÁTÁS MEGSZÜNÉSE ESETÉN**ÁRAMKIMARADÁS ESETÉN**

Amennyiben nincs áram a készülék öblítése csak manuálisan vezérelhető. Öblítéshez, nyomja meg a falon lévő nyomólapot.

**VÍZELLÁTÁS MEGSZÜNÉSE ESETÉN**

Ha érzékeli, hogy nincs víz, kapcsolja ki az automataöblítés funkciót!

Ebben az esetben vegyen egy kb. 8 liter űrtartalmú vödört, töltsen meg vízzel és öntsön a csészébe, ha le szeretné öblíteni azt. Amennyiben ez nem lenne elég hatásos, ismétlje meg a műveletet. A művelet végrehajtásánál, legyen óvatos, ne fröccsenjen ki a víz a padlóra. Tegyen száraz ruhadarabot a WC-csésze köré, a kifröccsenő víz ellen.

**ELFAGYÁS ELLENI VÉDELEM, HOSSZÚ TÁVÚ ÜZEMEN KÍVÜL HELYEZÉS****ELFAGYÁS ELLENI TEENDŐK**

A WC-helységben, ahol be van építve a NEOREST tartsa a hőfokot 0°C felett, hogy elkerülje a készülékben található víz megfagyását. Ha ez nem megoldható kérjük, vízmentesítse a készüléket, az alábbiakban leírtak szerint!

FONTOS! Ha az elfagyás veszélye fennáll, mindenképp vízmentesítse a készüléket, a meghibásodás elkerülése végett!

Kapcsolja ki az automata öblítés és az automata fedél/ülőke működtetés funkciókat!

Távolítsa el a bal oldali takaróegységet.

Zárja el a víz elzáró szelepet annak óra mutató járásával ellentétes irányba történő elfordításával.

Nyomja meg a távirányítón a WAND CLEANING gombot, ekkor előjön a fúvóka, majd nyomja meg ismételten ugyanezt a gombot és a fúvóka visszamegy eredeti pozíciójába. Erre a műveletre azért van szükség, hogy nyomás mentesítse a készüléket.

Egy lapos fejű csavarhúzó segítségével óramutató járásával ellentétes mozdulattal csavarja le a szűrőt.

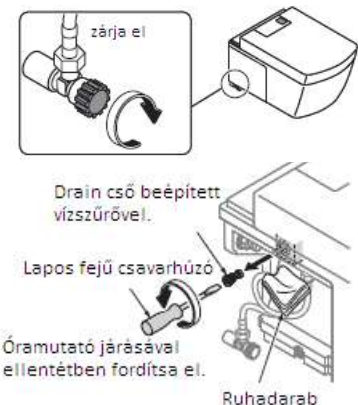

FONTOS! Ne csavarja ki a szűrőt, míg el nem zárta a vízelzáró szelepet, ellenkező esetben folyani, spriccelni fog a víz! Alaposan folyassa ki a vizet, illetve a szűrő részt is szárítsa meg, hogy nem maradjon víz a rendszeren, ami elfagyhat!

A víz leeresztést követően tegye vissza a helyére a vízszűrőt és egy lapos fejű csavarhúzó segítségével csavarja vissza (óra mutató járásával megegyező irányba). ne húzza meg túl erősen, mert eltörhet. Ne hagyja túl lazára, mert a nem megfelelő tömítés vízszivárgást okozhat a későbbi üzembe helyezésnél.

Kapcsolja ki az Idő alapú és az Intelligens energiatakarékos üzemmódokat, amennyiben aktiválva vannak!

A bidé belsejében található vizet az alábbi utasítások alapján távolítsa el!

Egy laposfejű csavarhúzó segítségével távolítsa el a leürítő szelepet. Körülbelül 1 liter víz fog kifolyni, ehhez a mennyiséghez elegendő nagyságú edényt helyezzen a cső alá. A benne lévő víz körülbelül 1 perc alatt folyik ki.

Miután kifolyatta a vizet a csavarhúzóval csavarja vissza a szelepet a helyére.

Helyezze vissza az oldalsó takaró egységet!

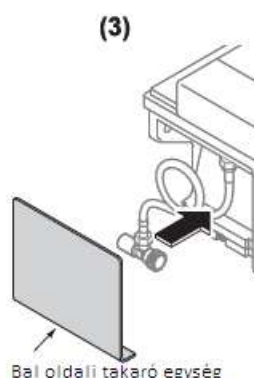
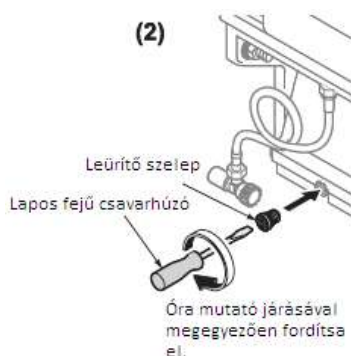
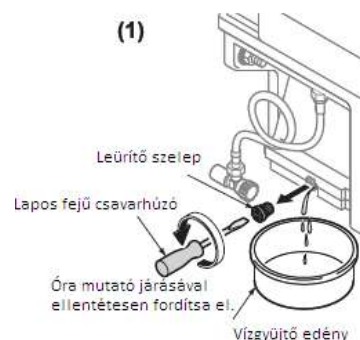

A GÉP HASZNÁLATON KÍVÜL HELYZÉSE

Amennyiben hosszabb ideig nem fogja használni a készüléket, engedje le a vizet a gépből, az alábbiak szerint.

Bőr irritációt okozhat az állott vízzel való tisztálkodás. Egészsége érdekében távolítsa el a vizest a készülék belsejéből.

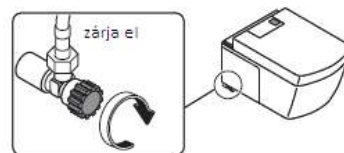

A VÍZ LEENGEDÉSE

Zárja el a vizest!

Engedje le a vizet a vezetékekből és a gép belsejéből (lásd előző fejezetben).
Áramtalanítsa a készüléket! Távolítsa el a villásdugót a fali csatlakozóból.

Különösen figyeljen a gép víztelenítésére, ha az nyaralóban vagy olyan lakásban van felszerelve, ahol a téli időszakban nincs fűtés és elfagyhat a készülék!

A WC-csészébe öntsön fagyállót, hogy a benne maradó víz se tudjon elfagyni!

A GÉP ISMÉT ELT ÜZEMBE HELYZÉSE

Nyissa meg a vízelzáró szelepet! Megnyitást követően ellenőrizze, hogy ne folyjék vagy csöpögjön!
Helyezze áram alá a készüléket! Dugja be a villásdugót a fali csatlakozóba. A villásdugó a készülék jobb oldalán lévő takarópanel mögött található. Az áram alá helyezést követően a csészéöblítés automatikusan elindul.

Takarja le a készülék felhasználó felismerőjét egy fehér papírral és nyomja meg a REAR gombot, hogy átmossa a fúvókát és kifolyassa a benne maradt állott vizet. A program elindulásakor helyezze a kezét a vízszugár elé, hogy ne fröcskölje le magát. Körülbelül 2 percig folyassa a vizet!

SPECIFIKÁCIÓK			
Hálózati csatlakozás		220-240 V AC, 50 Hz	
Névleges teljesítményfelvétel		844 - 854 W	
Maximum áramfelvétel		1.570 W	
Hálózati kábel hossza		kb. 1 méter	
Védelem		IPX4	
WC-funkciók	Öblítés vízhasználat	6 L (nagy öblítés), 3 L (kis öblítés)	
	Vízellátás	Rejtett tartály	
	Öblítési rendszer	Tornádó öblítés	
Egyéb funkciók			
Tisztítás funkciók	Tisztítóegység	Üleptisztítás	Kb. 0,27-0,43 L/perc
		Gyengéd üleptisztítás	Kb. 0,27-0,43L/perc
		Hölgy intim tisztítás	Kb. 0,29-0,43 L/perc
	Víz hőfok	30 - 40 0C között állítható	
	Fűtési kapacitás	1200 - 1428 W (melegvíz tárolós típus)	
Biztonsági egység		Túlmelegedést megakadályozó érzékelő	
Meleg levegős szárítás	Meleg levegő hőmérséklete		35-55 0C
	Légáramlás		Kb. 0,29 m3/perc
	Fűtés kapacitás		200-238 W
	Biztonsági egység		Hő megszakító
Ülőkemelegítés	Ülőke hőmérséklete		28-36 0C között állítható
	Fűtési kapacitás		55-65 W
	Biztonsági egység		Hő megszakító
Dezodorálás	Típusa		O2
	Légáramlás		0,16 m3/perc
Víznyomás		Minimum szükséglet: 0,1 Mpa, Maximum 1 Mpa	
Víz hőfok		0-35 0C	
Környezeti hőmérséklet		0-40 0C	
Méretek		W423 mm, D675 mm, H529 mm	
Súly		44 kg (11 kg felső rész, 33 kg csésze)	

Törvényi garancia

A kereskedő, akinél a készüléket vásárolták az anyagra és készülék gyártására a vásárlástól számított 12 hónapos garanciát vállal.

Ezen idő alatt a készülék vagy a tartozék javításával vagy cseréjével költségtérítés nélkül elhárítunk minden olyan hibát, mely anyag-vagy gyártási hibára vezethető vissza.

A garancia nem vonatkozik az olyan károkra, mely a következőkre vezethetők vissza: szakszerűtlen használat vagy vis major nem megfelelő áramforrásra történő csatlakoztatás, törés fizikai sérülés, normális kopás, fogyó eszközök, mint vízszűrő és patron olyan hibák, melyek a készülék értékét vagy használhatóságát csak jelentéktelen mértékben befolyásolják. Jogosulatlan helyek beavatkozása.

A garancia csak akkor lép életbe, ha a vásárlás dátumát számlamásolattal igazolják. A törvényi garancia nem hosszabbítja meg a garanciális időt.

Teljes garanciális feltételeinket elolvashatják weboldalunkon:

www.easybid.hu/webshop/garancia