

EASY-BID®

Okos WC - Intim higiénia – Bidé megoldások...

EASY-BID® Kft.

1138 Budapest Toborzó utca 20

Telefon: (+36-1) 452-07-77

(+36-1) 452-07-79

Fax : (+36-1) 452-07-78

E-mail: info@easybid.hu

www.easybid.hu



EASY-BID Pro

Használati útmutató

Kérjük a használati utasítást pontosan olvassa el a gép üzembehelyezése és használata előtt.

TARTALOMJEGYZÉK

Biztonsági előírások

Figyelmeztetések használathoz

Technikai Információk

A berendezés elemei

A távirányító

Funkciók

A készülék karbantartása

BIZTONSÁGI ELŐÍRÁSOK





Az installáció és az alkalmazás előtt, kérjük, figyelmesen olvassa el a tájékoztatót!

FIGYELMEZTETÉS!





Vegye figyelembe a következő figyelmeztetéseket a készülék biztonságos és veszélytelen használatára érdekében.

1. Olvassa át pontosan jelen útmutatót, mielőtt használja a készüléket. Őrizze meg a használati útmutatót.
2. A készüléket csak védőérintkezős csatlakozó aljzatból szabad működtetni.
3. Az aljzat legyen FI-védőkapcsolóval (30 mA) biztosítva.
4. A csatlakozókábelt sose húzza ki a kábelnél fogva az aljzattól.
5. Tartsa távol a csatlakozó kábelt a forró felületektől és éles peremektől.
6. Elektromos zavarok esetén hívjon szakszervizt segítségül.
7. Ne használjon hosszabbítót vagy elosztót.
8. Ne üljön, vagy álljon a WC-fedélre.
9. Ne tegyen tárgyakat a WC-fedélre.
10. Ne tisztítsa a készüléket erős tisztítószerrel.
11. Csak úgy használja a készüléket, ahogy ez az útmutatóban le van írva.
12. Ha hosszabb ideig nem használja a készüléket, akkor ürítse ki a víztartályt, és húzza ki a készüléket hálózati csatlakozóból.
13. A kisgyerekeket tartsa távol a készüléktől.
14. Használat előtt ellenőrizze a vízhőmérséklet-beállítást.
15. A zuhany-WC csak bel téren használható.
16. Üzemeltesse a készüléket rozsdamentesen.
17. Szakszerűtlen kezelés vagy a készüléken történő beavatkozás esetén a garancia megszűnik.
18. Fulladásveszély! Az esetleg meglévő csomagolófóliákat tartsa távol a gyerekektől.

A használati útmutatóban a következő piktogramok jelzik a géphez tartozó felmerülő veszélyforrásokat és azok egészségre való súlyosságát.



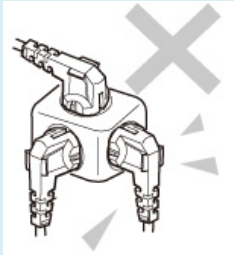
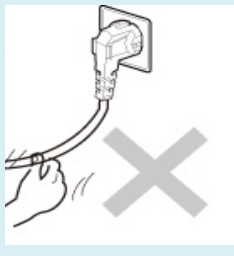

 Danger	Az egészségre fenyegető veszély jelzéseként szolgál. Helytelen alkalmazása súlyos testi sérüléshez, akár halálhoz is vezethet.
 Warning	Azokra a veszélyes helyzetekre utal, amikor a gép helytelen alkalmazásából adódóan súlyos testi sérülés (halál) következhet be.
 Do not dismantle	A szétszerelés tiltásának jelzésére szolgál.
 Observe strictly	Használat előtt elővigyázatosságból figyelje meg a gép működését.

**Danger**

 Do not dismantle	<ul style="list-style-type: none"> • Ne szerelje szét, ne vegye le a borításokat • A szervizelést minden esetben bízza szakemberre
 Observe strictly	<ul style="list-style-type: none"> • Ez egy elektromos berendezés. A gépet ne installálja olyan közegbe, ahol a berendezést közvetlen vízhatás érheti, ahol a levegő páratartalma kiemelkedően magas vagy ahol a falakon penész képződött. • Ha a bidét káddal felszerelt fürdőszobába helyezi, biztosítsa a tér megfelelő ventilációját. • Az elektromos csatlakozót minél távolabb helyezze a kádtól, zuhanyaroktól, kézmosótól. • A konnektor dugóját szorosan helyezze a csatlakozóba. • A berendezés földelt kábellel ellátott. Kérjük, mindig ellenőrizze a csatlakozó helyes bekötését és földelését. • Amennyiben a berendezést közvetlenül kád illetve egyéb vizes egység mellé kívánja helyezni, biztosítsa a csatlakozó megfelelő vízhatlanságát (szilkonnal vagy egyéb eszközzel). • Amennyiben a csatlakozó nem vízálló, jelezze a szervizes szakembernél. <p>A következő személyek esetében személyes asszisztencia szükséges a termék vezérlőpanelének használatakor:</p> <ul style="list-style-type: none"> • Gyermekek • Idős személyek • Mozgásukban korlátozott személyek • Gyógyszeres kezelés alatt álló személyek
 Do not spray water	<ul style="list-style-type: none"> • Ne spriceljzen vizet vagy egyéb tisztítószert a gép borítására és a csatlakozójára.
 Prohibited  	<ul style="list-style-type: none"> • TILOS! Törött vagy sérült eszköz használata. • A következő esetekben áramtalanítsa a készüléket és zárja el az elzáró szelepet: <ul style="list-style-type: none"> ○ Víz szivárog a bidé testből vagy a csővezetékekből. ○ Az eszköz törött vagy sérült. ○ Az eszköz furcsa hangot vagy szagot bocsát ki. ○ Az eszközből füst szivárog. ○ Az eszköz túlmelegedett. • Amennyiben a készüléket a fentiek észlelése ellenére tovább használja, az áramütéshez vagy a fürdőszoba elárasztásához vezethet. • TILOS! Kilazult vagy nem megfelelő csatlakozó használata. <ul style="list-style-type: none"> ○ Áramütést vagy tüzet okozhat. ○ Az elektromos feszültség ne lépje túl a megengedett értéket. ○ Túl sok csatlakozó csatlakoztatása túlmelegedést okozhat, emellett tűzveszélyes. • A csatlakoztató kábelt ne rángassa, ne törje meg. • Kérjük, ne szerelje szét, ne módosítsa a terméket. • Kérjük, a hálózati kábelt ne hajlítsa, csavarja. • Ne helyezzen nehéz tárgyakat a hálózati kábelre. <p>A megrongálódott hálózati kábel tüzet, áramütést és rövidzárlatot</p>



 Grounding	<p>okozhat.</p> <ul style="list-style-type: none"> • A termék installációja előtt ellenőrizze a termék és a csatlakozó földelését. <ul style="list-style-type: none"> ○ Ha a termék nincs megfelelően földelve, áramütés vagy áramszivárgás következhet be. ○ A helyes földelés elvégzése érdekében konzultáljon szakemberrel.
--	--



 Wet hand prohibited	<ul style="list-style-type: none"> • Ne nyúljon vizes kézzel a hálózati kábelhez. 
 Fire prohibited	<ul style="list-style-type: none"> • Ne helyezzen gyúlékony anyagot a termék közelébe (pl.: cigarettát)
 Do not disassemble	<ul style="list-style-type: none"> • Az ülőkére, a fedélre és az egész bidé testre, ne lépjen rá, ne helyezzen nehéz tárgyat. • Ne tegye a kezét és ne helyezzen egyéb idegen tárgyat a meleg levegőkimenetre. • Ne helyezzen idegen tárgyat (a toalettpapírt kivéve) a WC csészébe. • Tisztításhoz enyhe tisztítószeret használjon. Ne használja a következőket: <ul style="list-style-type: none"> ○ Fürdőszobai maró tisztítószer ○ Háztartási maró tisztítószer ○ Benzin ○ Hígító ○ Súrolószer • Ne távolítsa el a szűrőt, amíg az elzáró szelep nyitva van. <ul style="list-style-type: none"> ○ Víz spriccelhet belőle
 Observe strictly	<ul style="list-style-type: none"> • A szelepet az installáció során szorosan csatlakoztassa. <ul style="list-style-type: none"> ○ Ellenkező esetben vízszivárgás léphet fel • Szivárgás esetén zárja el a szelepet, elzárva ezzel a gép vízellátását. • Figyeljen arra, hogy a fürdőszoba belső hőmérséklete nem csökken 5 °C alá. <ul style="list-style-type: none"> ○ Ha a víz megfagy, a vízvezeték és a belső egységek eltörhetnek. Ez pedig szivárgáshoz és meghibásodáshoz vezethet.

FIGYELMEZTETÉSEK HASZNÁLATHOZ

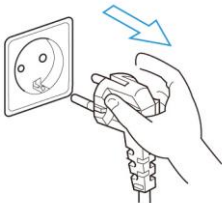
A következő tanácsokat feltétlenül tartsa be!

<p>Az eszköz fedelét és ülőkéjét puha, nedves anyaggal tisztítsa.</p>	<p>Az eszközt ne tegye ki közvetlen napsütésnek.</p>
<p>Figyeljen oda, hogy a vizelet ne kerüljön a bidé testre.</p>	<p>Ne takarja le az ülőke szenzort, a bidé testérzékelő szenzort, távirányítót, az adó és a vevő egységeket.</p>
<p>Hosszabb ideig történő használaton kívüli állapot esetén áramtalanítsa a készüléket.</p> 	<p>A gépet kapcsolja ki és áramtalanítsa extrém időjárási viszonyok esetén (vihar, villámokkal).</p> 
<p>Amennyiben a bidé használatának területén rádió is található, figyeljen oda ennek a megfelelő távolságra való helyezésére.</p>	<p>A bidén ülve ne dőljön hátra, mert ez a gép meghibásodását okozhatja.</p>

Technikai információk

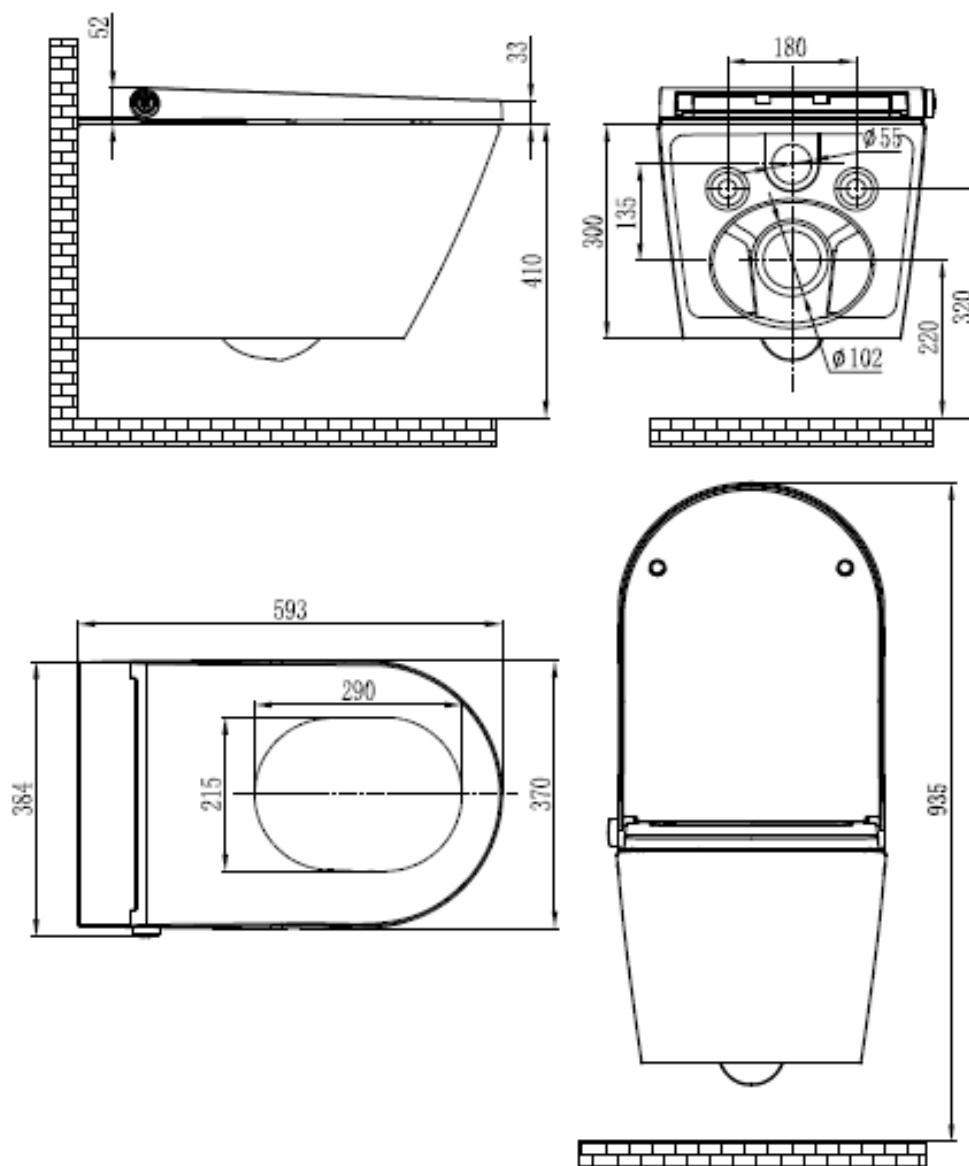

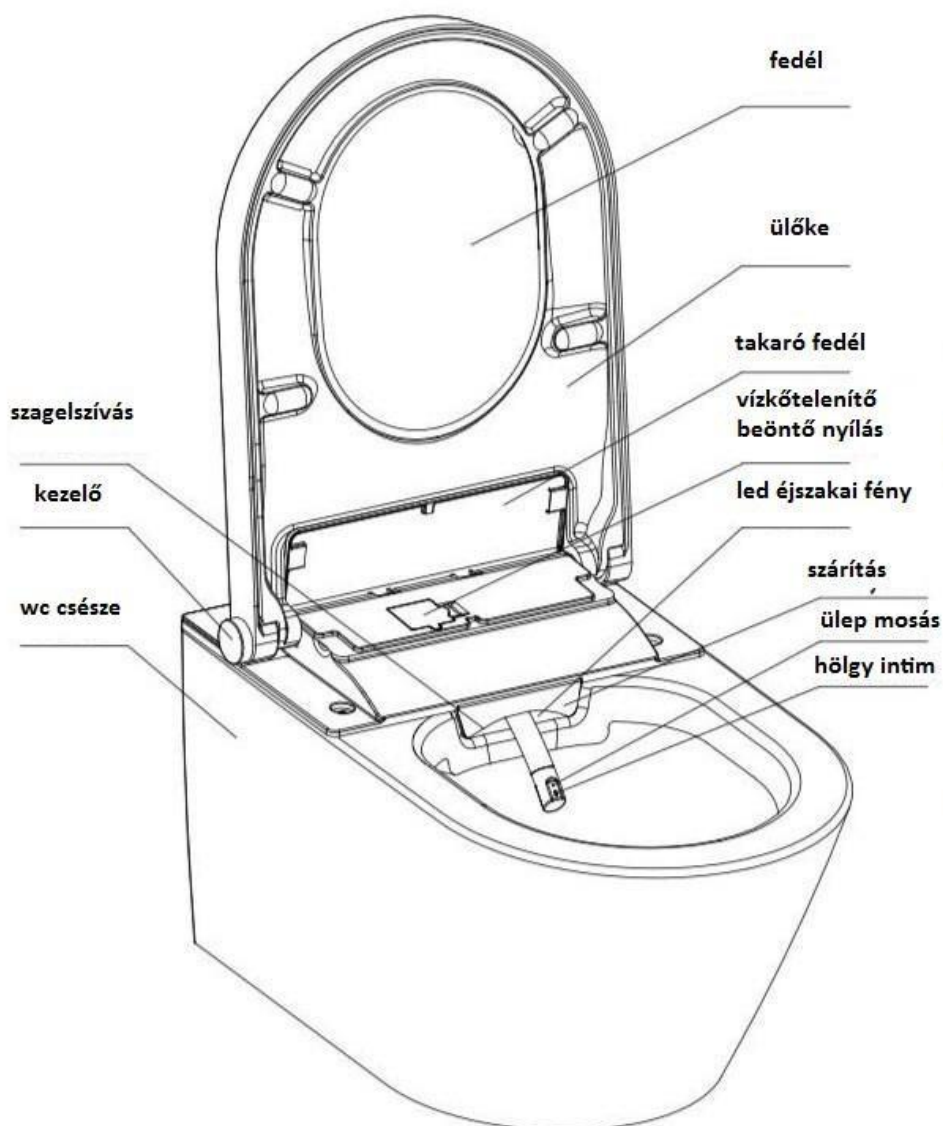
A BERENDEZÉS ELEMEI

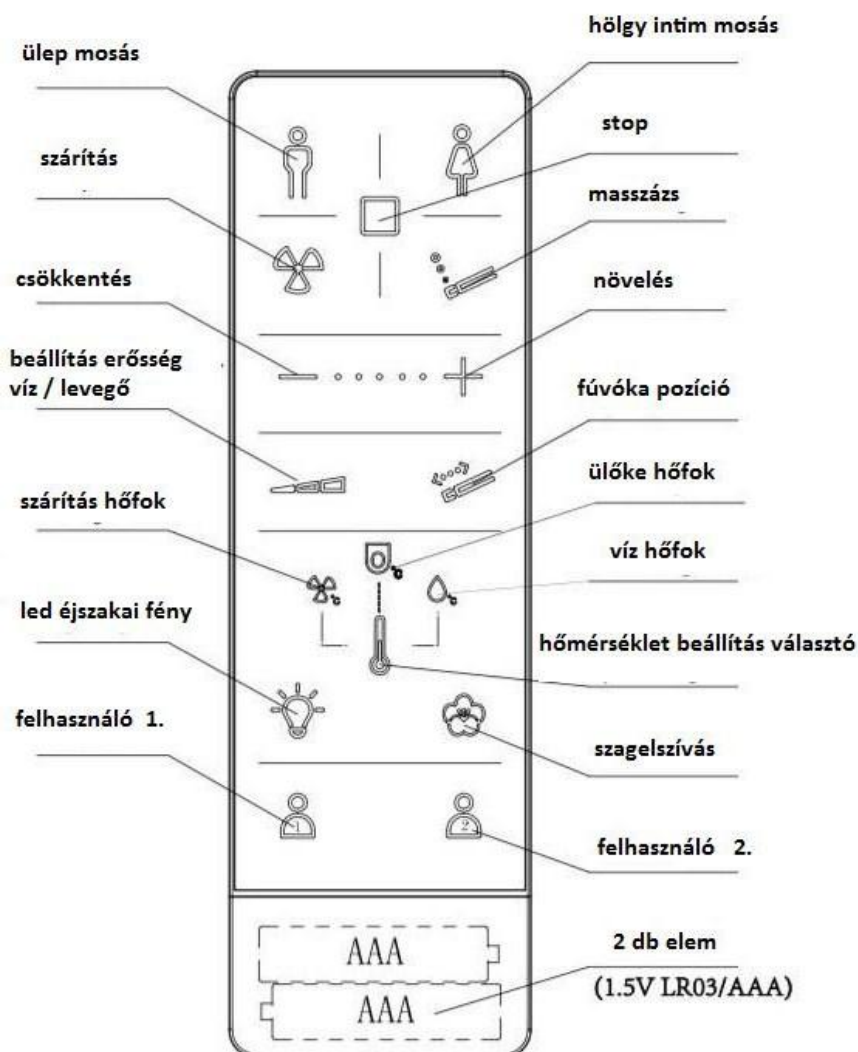
A TÁVIRÁNYÍTÓ

- Az elemeket helyezze be a távirányítóba. Figyeljen oda, hogy jó minőségű elemeket használjon, ezzel megakadályozva azok esetleges kifolyását. Javasolt a csere során ugyan azt a típusú, márkájú elemet használni. Ha a termék hosszabb ideig volt használaton kívül, érdemes az elemeket kicserélni. Ne használjon újratölthető elemeket. Az elemek cseréjével egyes beállítások elveszhetnek (hőmérséklet, automataöblítés). Ezeket a funkciókat az elemcsere után ismét be kell állítani.

FUNKCIÓK

Üljön rá az ülőkére! Amennyiben nem ül felhasználó az ülőkén, a készülék nem működik. Az ülőke jobb oldalán lévő szenzor érzékeli a felhasználó jelenlétét az ülőkén. Amennyiben a szenzor érzékeli, a felhasználó jelenlétét, a készülék minden funkciója elérhetővé válik.

Üleptisztítás/ Hölgy intim tisztálkodás

Nyomja meg a választott tisztálkodás funkció gombot. A választott funkció (üleptisztítás, hogy intim tisztálkodás) program szerint 3 percig tisztít, majd a tisztítóprogram végeztével automatikusan elindul a szárítás funkció. Amennyiben a tisztálkodás funkciót hamarabb le szeretné állítani, nyomja meg a STOP gombot. Ez esetben nem indul el automatikusan a szárítás funkció.

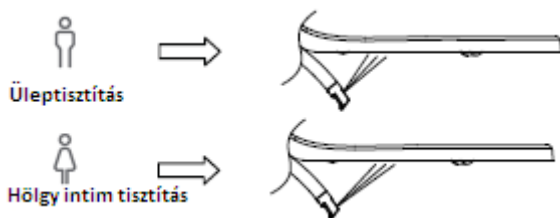

VAGY

A tisztítás funkciók elérhetőek a készülék jobb oldalán található aktív gomb segítségével is. Fordítsa el a gombot az óra járásával megegyező irányba a Hölgy intim tisztálkodáshoz, illetve az óra járásával ellentétesen az Üleptisztítás funkció aktiválásához. A választott funkció (üleptisztítás, hogy intim tisztálkodás) program szerint 3 percig tisztít, majd a tisztítóprogram végeztével automatikusan elindul a szárítás funkció. Amennyiben a tisztálkodás funkciót hamarabb le szeretné állítani, nyomja meg a STOP gombot. Ez esetben nem indul el automatikusan a szárítás funkció.

A tisztítóprogramok lefutása a következő: a tisztítás funkció elindulását követően az előzetesen beállított helyre sugározza a vizet 10 másodpercig, ezt követően 18 másodpercig előre hátra mozog a fúvóka (mozgó tisztítás) a hatékonyabb tisztítás érdekében, majd ezt követően ismételtlen egy pontban (az előzetesen beállított pozícióba) sugározza a vizet a program végéig.



Szárítás funkció gomb.

Használja ezt a gombot a szárítás funkcióhoz. A szárítás funkciót ülep/hölgy intim tisztálkodás után használja. A szárítás funkció automata program szerint 3 percig működik folyamatosan, majd leáll. Amennyiben hamarabb le szeretné állítani ezt a funkciót, nyomja meg a STOP gombot.



VAGY

Nyomja meg a készülék jobb oldalán található aktív gombot a szárítás funkció eléréséhez. A program 3 perc elteltével leáll.

Mozgófúvóka tisztítás / Pulzáló tisztítás funkció gomb.

Mozgófúvóka tisztítás: A gomb megnyomását követően (az üleptisztítás / hölgy intim tisztálkodás funkció működése közben) a fúvóka előre hátra irányba mozog a még hatékonyabb tisztálkodás érdekében.

Pulzáló tisztítás: A funkció a hölgy intim tisztálkodás/üleptisztítás funkció működése közben használható. A gomb megnyomásával ritmikusan változik a víznyomás erőssége.

A jelölt funkciógomb megnyomásával az alább leírtak szerint érheti el a kívánt funkciót:

Mozgófúvóka tisztítás - 1 led világít

Pulzáló tisztítás - 2 led világít

Mozgófúvóka + Pulzáló tisztítás - 3 led világít

**Stop gomb.**

Ezen gomb megnyomásával minden használatban lévő funkció leállítható.

VAGY

A készülék jobb oldalán található aktív gomb megnyomásával, minden működésben lévő program (üleptisztítás, hölgy intim tisztálkodás, szárítás) leállítható.

**Víznyomás szabályozása.**

Üleptisztítás és Hölgy intim tisztálkodás használatakor. Az ábrán jelzett gomb megnyomását követően a „+”, „-” gombok segítségével állíthatja be a kíván víz sugar erősséget.

VAGY

A készülék jobb oldalán található aktív gomb elfordításával. Amennyiben óramutató járásával, megegyezően fordítja el a gombot növeli a víz sugar erősséget, ellenkező esetben csökkenti (óramutató járásával ellentétes irányban).

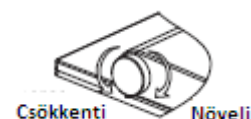
**Szárítási intenzitás beállítása.**

Szárítási funkció használata esetén állítható. Az ábrán jelzett gomb megnyomását követően a „+”, „-” gombok segítségével állíthatja be a kíván szárítási intenzitást.



Fúvóka pozíció állítása.

A fúvóka pozícióját az Üleptisztítás és a Hölgy intim tisztítás funkciók használatakor szabályozhatjuk. A jelzett gomb megnyomását követően a „+”, „-” gombok segítségével előrébb, illetve hátrébb pozícionálhatjuk a fúvókát.

**Hőmérséklet beállítások.****- Vízhőfok beállítása**

A hőmérő piktogramra annyiszor koppintson rá, míg a vízcsepp ikon világít. Ezt követően a „+”, „-” gombok segítségével tudja beállítani a kívánt vízhőfokot.

VAGY

Az üleptisztítás és hölgy intim tisztálkodás program működése közben, a készülék oldalán található aktív gomb folyamatos nyomva tartása mellet óramutató járásával megegyezően

elfordítva növeli a vízszög erősséget, ellentétes esetben csökkenti azt.

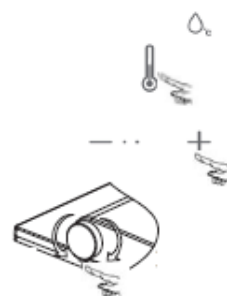
**- Levegőhőfok beállítása**

A hőmérő piktogramra annyiszor koppintson rá, míg a szárítás ikon világít. Ezt követően a „+”, „-” gombok segítségével tudja beállítani a kívánt szárítási hőfokot.

VAGY

A szárítási program működése közben, a készülék oldalán található aktív gomb folyamatos nyomva tartása mellet óramutató járásával megegyezően elfordítva növeli a szárítási hőfokot, ellentétes esetben csökkenti azt.

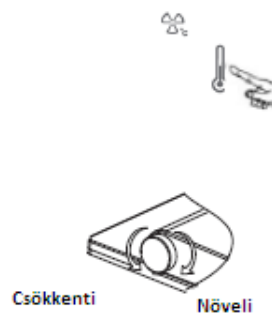
**- Ülőke hőfok beállítása**

A hőmérő piktogramra annyiszor koppintson rá, míg az ülőke ikon világít. Ezt követően a „+”, „-” gombok segítségével tudja beállítani a kívánt ülőkemelegítési hőfokot.



Világítás beállítása.

Koppintson annyiszor a jelzett piktogramra, míg eléri az Ön számára kedvező beállítást.

Kikapcsolt állapot: amikor 1 jelzőfény világít.

Folyamatos világítás: amikor 2 jelzőfény világít

Energiatakarékos világítás: amikor 3 jelzőfény világít



Az energiatakarékos világítás kiválasztása esetén a világítás sötétben felkapcsol, míg fényre lekapcsol.

Szagelszívás beállítása.

A készülék egy aktív szénzsűrőn keresztül elszívja és semlegesíti a csésze belsejében keletkezett kellemetlen szagokat.

A dezodoráló funkció automatikusan elindul, amint a felhasználó elhelyezkedett az ülőkén és mindaddig működik, amíg a gép érzékeli, hogy a felhasználó az ülőkén tartózkodik (maximum 15 perc). Az ülőkéről való felállást követően 1 percen belül áll le a dezodorálás funkció.

Koppintson annyiszor a jelzett piktogramra, míg eléri az Ön számára kedvező beállítást.

Kikapcsolt állapot: amikor 1 jelzőfény világít.

Bekapcsolt állapot: amikor 2 jelzőfény világít

**Programozhatóság 2 személyre.**

A megfelelő vízszugárerősség, vízhőfok, fúvókapozíció beállítását követően, tartsa nyoma legalább 3 másodpercig az „1 felhasználó” vagy „2 felhasználó” gombok egyikét, hogy elmentse az Ön számára kedvező beállításokat.

Tisztálkodás megkezdése előtt, nyomja meg az „1 felhasználó” vagy „2 felhasználó” gombok egyikét majd ezt követően a kívánt tisztítási módot. a program az Ön beállításainak megfelelően fog elindulni.

**Aktív gomb világítás beállítása**

Gyári beállítás szerint bekapcsolt állapotban van.

Amennyiben ki szeretné kapcsolni a világítást, a következők szerint járjon el. Emelje fel a fedelet és üljön rá az ülőkére. Ne indítson el semmilyen funkciót! A készülék oldalán található aktív gombot tartsa folyamatosan nyomva 6 másodpercig, a világítás kikapcsol. Amennyiben szeretné visszakapcsolni az aktív gomb világítását, tartsa nyomva az aktív gombot 6 másodpercig. Az aktív gomb világítása visszakapcsol.

Jelzőhang ki-bekapcsolása.

A készülék gyári beállítás szerint jegy jelzőhangot ad ki, amikor a távirányító által leadott jeleket fogadja.

Amennyiben ki szeretné kapcsolni a jelzőhangot a következők szerint járjon el. Emelje fel a fedelet és üljön rá az ülőkére. Ne indítson el semmilyen funkciót! A készülék oldalán található aktív gombot nyomja meg, majd fordítsa el az óramutató járásával ellentétes irányba.

Amennyiben vissza szeretné kapcsolni a jelzőhangot a következő szerint járjon el. Emelje fel a fedelet és üljön rá az ülőkére. Ne indítson el semmilyen funkciót! A készülék oldalán található aktív gombot nyomja meg és fordítsa el az óramutató járásával megegyező irányba. A hangjelzés funkció visszakapcsol.

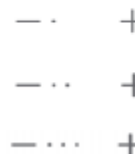

A készülék ki- bekapcsolása

Anélkül, hogy ráülne az ülőkére, a készülék oldalán található aktív gombot tartsa nyomva több mint 6 másodpercig. a készülék kikapcsol. A készülék ismételt bekapcsolásához, tartsa nyomva az aktív gombot legalább 6 másodpercig, a készülék újraindul.

A készülék karbantartása

Általános tisztítás.

- Naponta: Törölje át a készüléket egy mikro szálás törülkövel a vízkőcseppek elkerülése érdekében.
- Hetente: Törölje át a készülék felületét és szükség szerint tisztítsa meg a fúvókát. Lásd a fúvókatisztítás menüpontban.
- Havonta: Tisztítsa meg a wc - csészét alacsony savtartalmú tisztítószerrel.
- Félévente: cserélje le a szűrőt, amennyiben szükségesnek érzi.
- Évente: Vízkőtelenítse a készüléket: lásd, a készülék vízkőmentesítése menüpontban.

Tisztítószeres és eszközök használata.

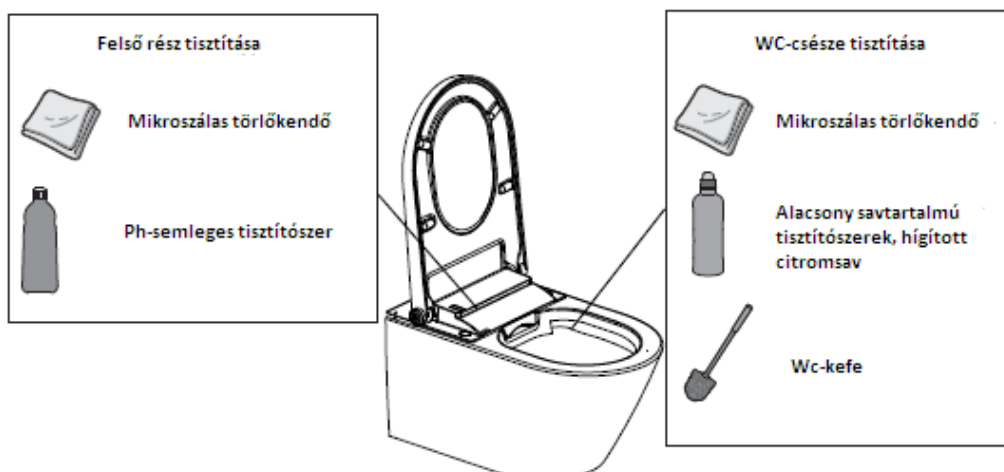

A készülék **CSAK** kendővel, szivaccsal és semleges mosószerrel tisztítható! Ne használjon, maró, karcoló hatású súrolószereket, eszközöket! Erős vízkőoldó hatású szerek használata károsítja a készüléket. Ellenkező esetben a termék károsodhat! Ne spricceljen semmilyen nemű folyadékot a készülék belsejébe, illetve ne tisztítsa azt zuhany alatt! Ne nyúljon nedves kézzel a készülék fali csatlakozójába!

Tartály öntisztítás funkció

Amennyiben 72 óráig nem volt használatban egyik tisztálkodási funkció sem (ülep/hölgy intim tisztálkodás) automatikusan elindul az öntisztítás funkció. A program 3 percig tart, ez idő alatt a készüléken / távirányítón található funkciógombok inaktívak. A 3 perces program leteltével, a készülék zavartalanul használható! **FIGYELEM!** Ez a funkció nem helyettesít semmilyen tisztítás/ápolási feladatot, pusztán a bidé rész tartályában található víz frissítését szolgálja.

Fúvókatisztítás

Nyissa fel a készülék fedelét és ülőkéjét, majd fordítsa el az aktív gombot óramutató járásával megegyezően. Ezt követően teljesen előjön a fúvóka (így marad 5 percig, majd automatikusan visszahúzódik rejtett pozíciójába). A fúvókát óvatosan tisztítsa meg (gyenge ecetet, hígított citromsavat használjon az esetleges vízkőlerakódás eltávolítására), ne feszegesse, mert az a fúvóka sérüléséhez/töréséhez vezethet. A vízkőlerakódások elkerülése végett a fenti tisztítási folyamatot ismétlje meg 1-2 havonta!

Amennyiben megnyomja a „STOP” gombot, a fúvóka visszahúzódik eredeti rejtett pozíciójába.

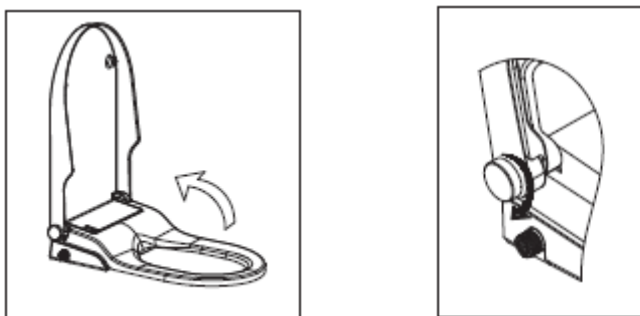

A vízsűrő cseréje

Gyári ajánlás szerint a szűrőt célszerű félévente cserélni, azonban ez az időintervallum függ a hálózati víz minőségétől is. Amennyiben a megszokott beállítások mellett alacsonyabbnak érzi tisztálkodáskor a vízszűrő erősséget célszerű kicserélni a vízsűrőt.

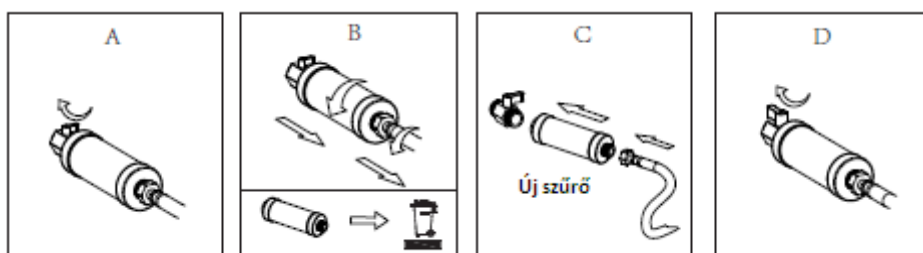

A készülék vízkömentesítése

Évente minimum egyszer vízkömentesítse a készüléket! Amennyiben az Ön lakóhelyén keményebb a víz, vagy nagyobb igénybevételnek van kitéve a készülék célszerű gyakrabban megismételni ezt a folyamatot! A vízkö-mentesítési program maximum 30 percet vesz igénybe. Ez idő alatt egy piros LED fény folyamatosan pulzál és a készülék egy jellegzetes hangot ad. Amint a piros LED fény kialszik, a készülék ismételtlen használható.

Ne használjon erős vízkőoldó vegyszereket!

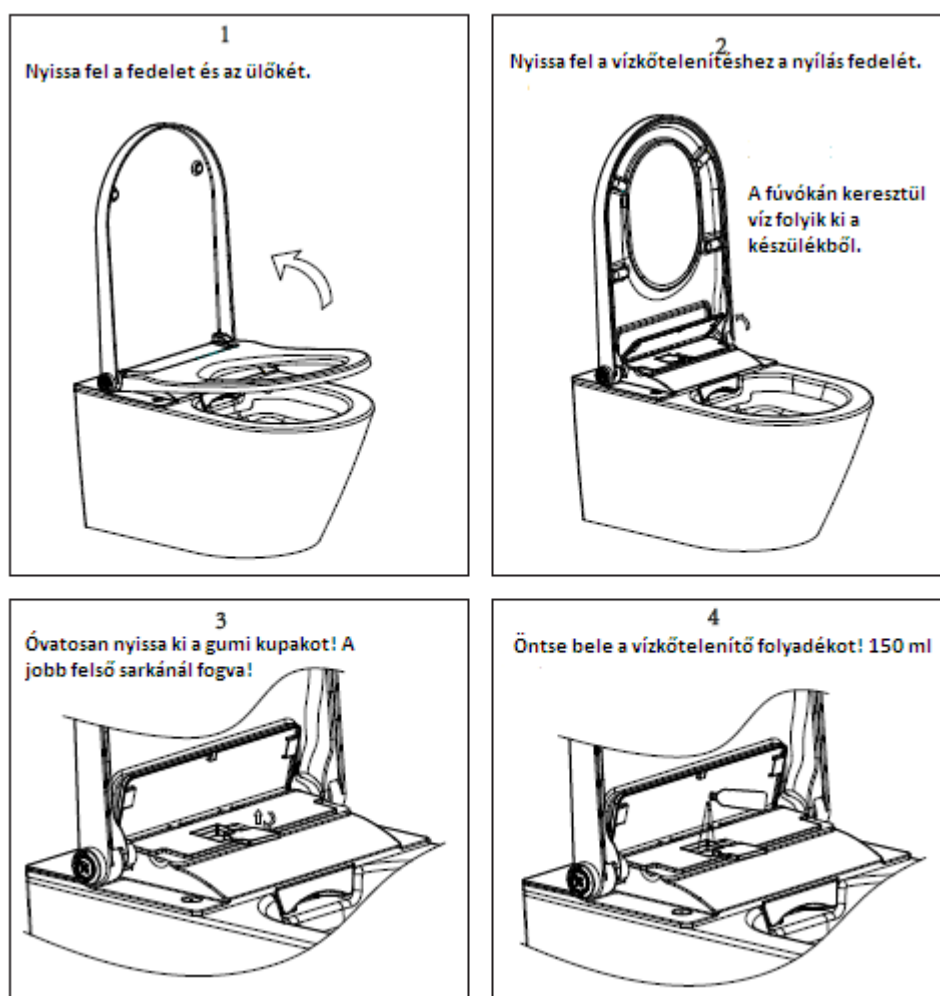



A fedél és ülőke lecsukását követően elindul a vízkő-mentesítési program. A vízkő-mentesítési program maximum 30 percet vesz igénybe. Ez idő alatt egy piros LED fény folyamatosan pulzál és a készülék egy jellegzetes hangot ad. Amint a piros LED fény kialszik, a készülék egy hosszabb hangjelzést ad. Ezt követően a készülék ismételtelen használható.

Engedjük le a vizet a tartályból!

FIGYELEM!

A készüléket 0°C alatt ne használja, illetve téliessze azt a készülék vízmelegítőjében található víz leengedésével!

Csatlakoztassa le a készüléket a víz és áramellátásról. Ne fordítsa fejre, vagy döntse meg oldalra a készüléket, míg nem engedte le a tartályból a vizet!

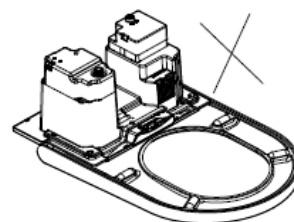

Egy fogó segítségével fordítsa el a dugót az „OPEN” állásba és húzza ki azt. A tartályból ezt követően kifolyik a víz. Amikor az összes víz kifolyt a tartályból, helyezze vissza a dugót és fordítsa el a „CLOSE” állásba.

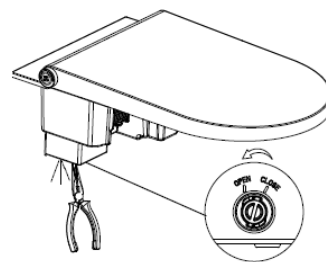

Elemcsere a távirányítóban.

A távirányító 2 darab 1,5V LR3/AAA típusú elemmel működik.

Amennyiben a jelzőfények pulzálnak villognak, kérem, cserélje ki a távirányítóban az elemet. Időben gondoskodjon az elemcseréről.

Mindig 2 db ugyanazon márkájú, **Új** elemet használjon, ellenkező esetben rongálódhat a távirányító egység.

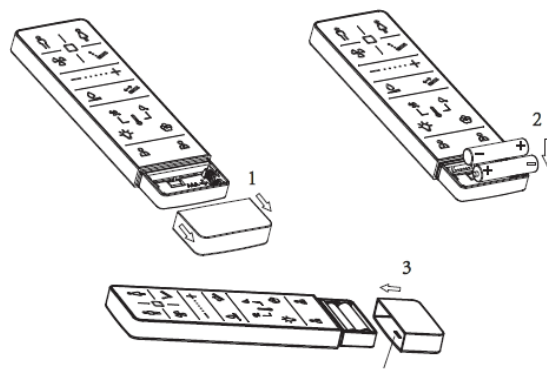

Hulladékkezelés

Ha a készüléket hulladékba akarja dobni, akkor vigye a kommunális hulladékkezelő gyűjtőhelyére (hulladék-udvar). Az itt látható szimbólum azt jelenti, hogy a készüléket semmi esetre sem szabad az általános szemétkébe dobni! A **villamos és elektronikai törvény** szerint a régi készülékek tulajdonosai törvényileg kötelesek villamos és elektronikai készülékeiket külön hulladékgyűjtőbe tenni.

A **csomagolóanyagokat** a helyi előírásoknak megfelelően kell hulladékként kezelni



Törvényi garancia

A kereskedő, akinél a készüléket vásárolták az anyagra és készülék gyártására a vásárlástól számított 36 hónapos garanciát vállal.

Ezen idő alatt választásunk szerint a készülék vagy a tartozék javításával vagy cseréjével költségtérítés nélkül elhárítunk minden olyan hibát, mely anyag- vagy gyártási hibára vezethető vissza.

A garancia nem vonatkozik az olyan károkra, mely a következőkre vezethetők vissza:

- szakszerűtlen használat vagy vis major
- nem megfelelő áramforrásra történő csatlakoztatás
- törés vagy fizikai sérülés
- normális kopás
- fogyó eszközök, mint vízszűrő és patron
- olyan hibák, melyek a készülék értékét vagy használhatóságát csak jelentéktelen mértékben befolyásolják.
- jogosulatlan helyek beavatkozása

A garancia csak akkor lép életbe, ha a vásárlás dátumát számlamásolattal igazolják. A törvényi garancia nem hosszabbítja meg a garanciális időt.

Teljes garanciális feltételeinket elolvashatják weboldalunkon: www.easybid.hu