

HASZNÁLATI ÚTMUTATÓ

Coway

LooLoo BA-08

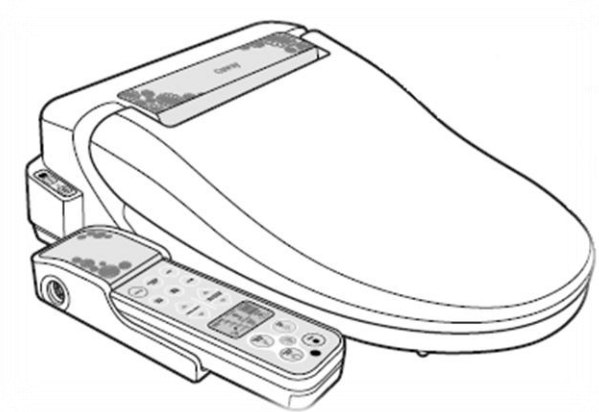

**AZ ELEKTROMOS BALESETEK KOCKÁZATÁNAK CSÖKKENTÉSE ÉRDEKÉBEN!**

1. Biztonságos, földelt konnektor használatával helyezze üzembe a készüléket!
2. Vigyázzon, nehogy a kádba vagy a mosdóba essen a készülék!
3. Ne tegye vízbe vagy más folyadékba a készüléket!
4. Ne öntsön vizet vagy tisztítószert a bidére! Vigyázzon, hogy ne érje semmilyen folyadék se a készüléket, se a konnektort!
5. Ne nyúljon a készülékhez, ha az a vízbe esett! Áramtalanítsa azonnal!
6. Ne szedje szét, és más számára se engedélyezze, hogy szétszerelje és javítsa a készüléket! A készüléket kizárólag a gyártó/forgalmazó szervizes szakemberei javíthatják! Amennyiben a készülék használatakor hibát észlel, keresse fel az áruházat ahol a terméket vásárolta, vagy hívja szervizünket!
7. Ne érjen nedves kézzel a vezetékhez!
8. Ne érjen fémhuzallal vagy éles tárggyal a szárító nyílásához és a készülék más nyílásaihoz sem!

**FIGYELEM!**

1. Amennyiben gyermekek, idősek, mozgáskorlátozottak vagy fizikailag sérült személyek használják a készüléket, különös tekintettel figyeljen a megfelelő üzemeltetésre!
2. Hogy elkerülje a magasnyomású víz által okozott kellemetlenségeket, állítsa a leggyengébb fokozatra a víznyomás erősségét a készüléken a „Water Pressure” gomb lenyomásával, különösen az érzékeny bőrű emberekre való tekintettel. A gyermekek, idősek, mozgáskorlátozottak vagy fizikailag sérült személyek gondviselői figyeljenek oda ennek beállítására mielőtt a gondozott használná a készüléket. (A bidé enyhülést nyújt az aranyeres panaszokra. Használata előtte kérdezze meg orvosát.)
3. Készüljön fel az égés elleni védelemre! Állítsa be alacsonyra az ülőke, a víz és a szárító hőmérsékletét! A gyermekek, idősek, mozgáskorlátozottak vagy fizikailag sérült személyek gondviselői figyeljenek oda ennek beállítására mielőtt a gondozott használná a készüléket. Égés akkor következhet be, ha a bőr magas hőmérsékletnek van kitéve. Alacsonyabb hőmérsékleten is előfordulhat égés, amennyiben a bőr érzékenyebb a megszokottnál.
4. Csak az előírtak szerint használja a készüléket! Ne használjon olyan kiegészítőket, amiket nem ajánl a gyártó a készülékhez!
5. Ne működtesse a készüléket sérült vezetékkel vagy hibás konnektorral és abban az esetben, sem ha a készülék sérült, vagy víz folyt bele! Ilyen esetben keresse fel az áruházat ahol vásárolta a terméket, vagy hívja szervizes kollégáinkat!
6. Tartsa távol a terméket forró a felületektől!
7. Soha ne zárja el a levegőnyílásokat a készüléken és ne helyezze puha felületre, ahol azok elzáródhatnak!
8. Ne tegye rá a kezét a szárító nyílására!
9. Ne aludjon el a készülék használata közben!
10. Ne tegyen semmit a nyílásokba és a csövekbe!
11. Ne használja a terméket gáz meghajtású palackok közelében vagy oxigén dús helyen!
12. Csak földelt konnektorral használja a terméket!
13. Ne nyúljon a konnektorhoz nedves kézzel!
14. Alkalmanként száraz ronggyal tisztítsa meg a vezetéket a szennyeződésektől!

**SÉRÜLÉSEKET ELKERÜLÉSE VÉGETT!**

1. Ne használja másra a tápegységet!
2. Óvja a műanyag részeket! Ne használjon olyan tisztítószert, ami kárt tehet a készülékben! A tisztításhoz használjon inkább száraz rongyot, szivacsot!
3. Amennyiben a bidé ülőke vagy a készülék megsérülne, áramtalanítsa azonnal a készüléket!
4. Ne álljon vagy üljön rá a fedélre!
5. A fedél, az ülőke és a készülék műanyagból készült! Cigaretta és egyéb égő, forró tárgyat tartson távol a készüléktől!
6. A leírt módon helyezze üzembe a készüléket!
7. Amennyiben módosítani kell a vezetéket vagy az összekötésen azt mindenképp szakemberrel végeztesse!
8. Amennyiben huzamosabb ideig nem kívánja használni a készüléket zárja el a sarokszelepet és eressze le a vizet a készülék víztartályából, mely a bidé bal oldalán található!
9. A szórófej tisztításához nyomjuk meg a „Nozle Cleaning” gombot (a készülék jobb oldalán található). A gomb lenyomása után a szórófej előjön, majd óvatosan tisztítsuk meg azt egy használt fogkefe, ecset vagy puha szőrű kiskefe segítségével!
10. Ne tegye ki erős külső hatásnak a beléptető szelepet!
11. Amennyiben a terméket az átlagosnál magasabb víznyomású helyen (maximum 5 bar) használják az a termék illetve a vízszűrő károsodásához vezethet!

TELEPÍTÉS

Mielőtt üzembe helyezné a készüléket, vegye figyelembe a következő beszerelési követelményekre!

1. Zárlat megszakító

Szereljen zárlat megszakítót az áramkörbe ahová a terméket beköti!

2. Beépítési hely

A termék személyes használatra készült. Ne helyezze üzembe a készüléket középületekben!

Az elektromos részek megóvása érdekében vigyázzon, hogy ne érje víz és közvetlen napfény a készüléket! Amennyiben a megszokottnál is nedvesebb helyre építi be a készüléket figyeljen oda a megfelelő szellőztetésre!

3. Tápegység

A készüléket ne használja a megadottnál magasabb teljesítményen! Maximum 850 W-on használja!

4. Beszerelési kellékek

Vegye ki a kellékeket a dobozból és győződjön meg róla, hogy az összes felsorolt alkatrész megtalálható-e! Vizsgálja meg az alkatrészeket! Amennyiben valamelyik alkatrész sérült lenne, ne szerelje össze a készüléket! Ilyen esetben keresse fel az áruházat ahol vásárolta a terméket, vagy hívja vevőszolgálatunkat a hiányzó alkatrészek pótlása érdekében!

5. Földelés

A készüléket földelt konnektorban kell működtetni az elektromos rövidzárlat és más elektromos balesetek megelőzése érdekében!

Figyelem: A csatlakozó helytelen használata áramütést okozhat!

ALKATRÉSZEK ÉS FUNKCIÓK

A Coway LooLoo BA-08 készülék méretei

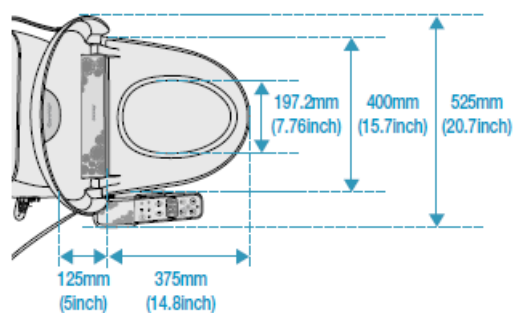

A luktávolság 140 és 200 mm közötti tartományban állítható

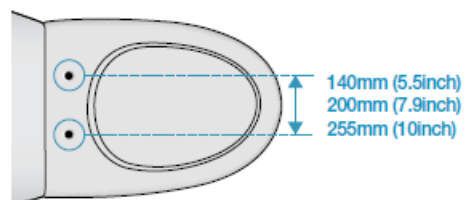

T-csatlakozó

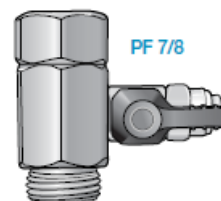

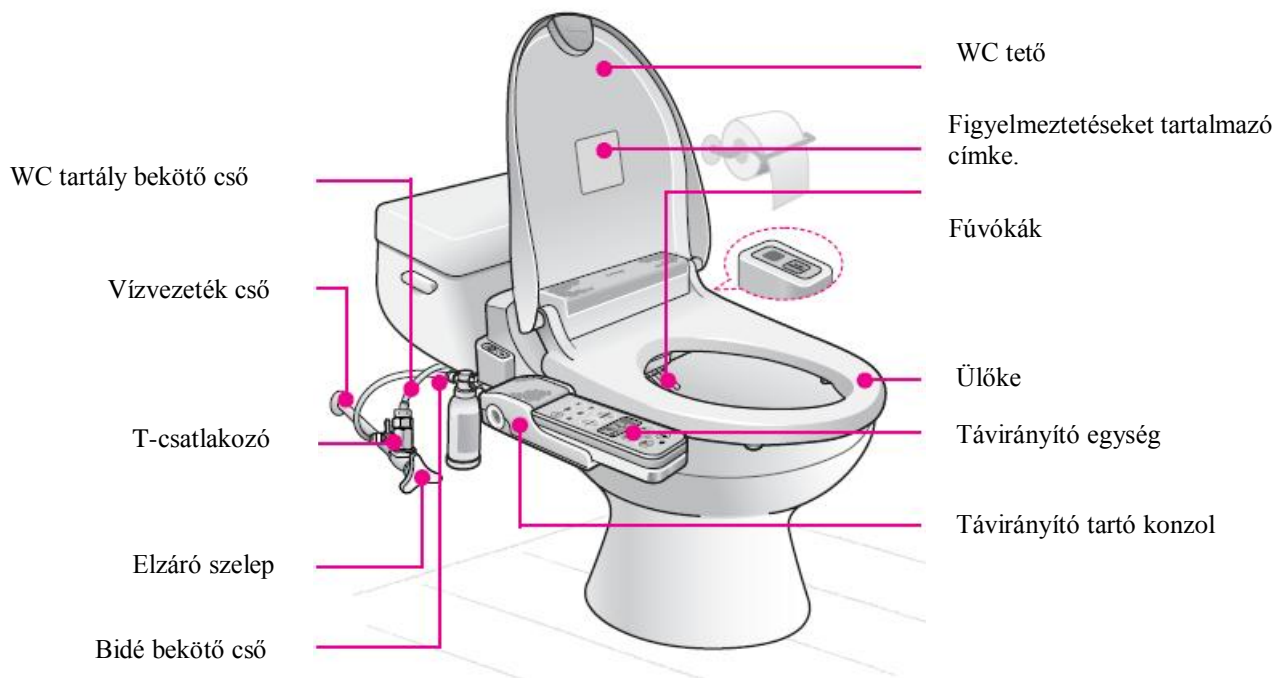
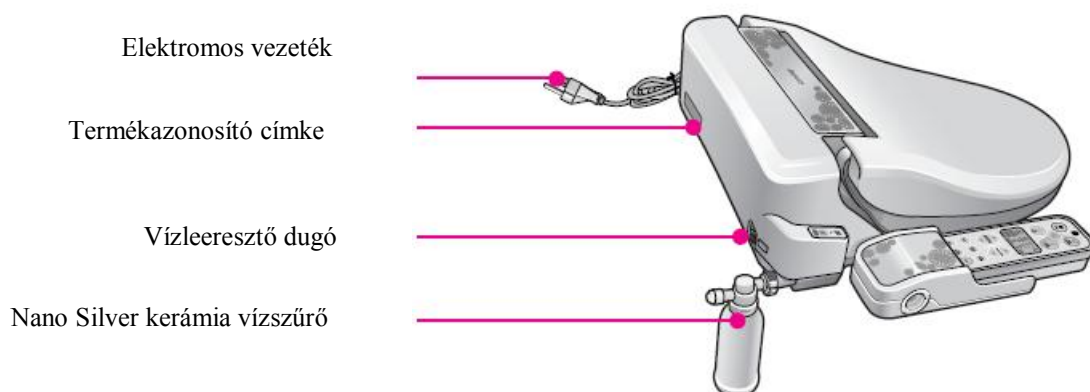
A KÉSZÜLÉK SZEMBŐL NÉZVE**A KÉSZÜLÉK HÁTSÓ NÉZETBŐL**

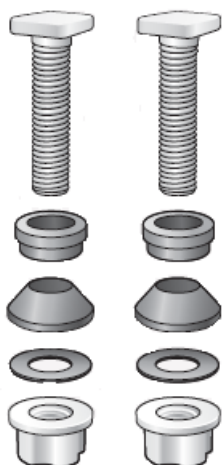
BEÉPÍTÉSHEZ SZÜKSÉGES ALKATRÉSZEK

2 db menetes szár

2 db rögzítő

2 db gumialátét

2 db alátét

2 db anya



bidé tömlő



T-csatlakozó



MF filter

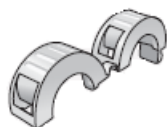

Filter bekötő gyűrű



Szűrő tartó

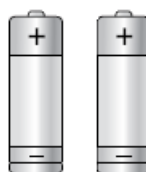

2 db AA típusú elem

A KÉSZÜLÉK TESZTELÉSE

A készülék üzembe helyezését követően, ellenőrizze a következőket:

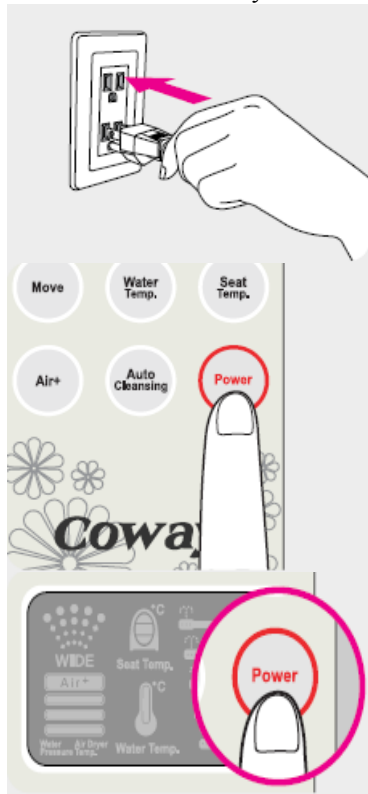

1.Helyezze áram alá a készüléket! A tápkábelt CSAK földeléssel ellátott konnektorba dugja be!

Miután áram alá került a készülék a fűvóka kitolódik, majd visszahúzódik.

2.Nyomja meg a „Power” gombot a távirányítón, és a készülék bal oldalán.

Egy hangjelzést követően felkapcsolódik a készüléken található led.

Amennyiben 30 percig nincs használva a készülék a távirányító LCD kijelzője takarékos üzemmódba kapcsol. Bármely gomb érintésének hatására a távirányító LCD kijelzője visszakapcsol takarékos üzemmódból. Amennyiben bármely gomb érintésére nem aktiválódik az LCD kijelző, azt jelenti, hogy ki van kapcsolva a távirányító, a „Power” gomb segítségével kapcsolja be a távirányítót.

Az energiatakarékos üzemmód beállítása:

Tartsa nyomva a „Wide” gombot több mint 3 másodpercig, amikor a távirányító egység be van kapcsolva. Amennyiben a fűvóka ikonja megjelenik az LCD kijelzőn, az energiatakarékos üzemmód aktiválódott. Ha nem jelent meg a fűvóka ikonja, a távirányító energiatakarékos üzemmód beállítása nem volt sikeres.(a lenti ikon ábrázolja, hogy mikor van bekapcsolva az energiatakarékos üzemmód) Az energiatakarékos üzemmód ki/bekapcsolása bármely gomb megnyomásával megvalósul.

Az energiatakarékos üzemmód beállítása meghosszabbítja a távirányban lévő elemek életét.

Energiatakarékos üzemmód **bekapcsolva**



Energiatakarékos üzemmód **NINCS** bekapcsolva

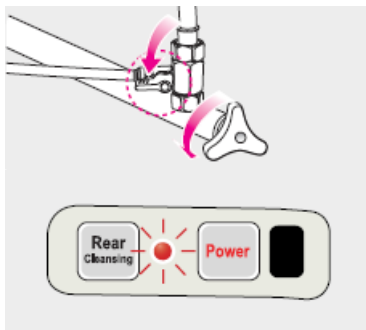

Ellenőrizze, hogy nyitva van-e a sarokszelep.

Nyissa meg a vízvezetéken lévő szelepet balra forgatva azt (az óra járásával ellentétes irányba).

Ellenőrizze, hogy be van-e kapcsolva a készülék.

Ha a készüléken lévő led nem világít, kapcsolja be a készüléket a „Power” gomb megnyomásával.

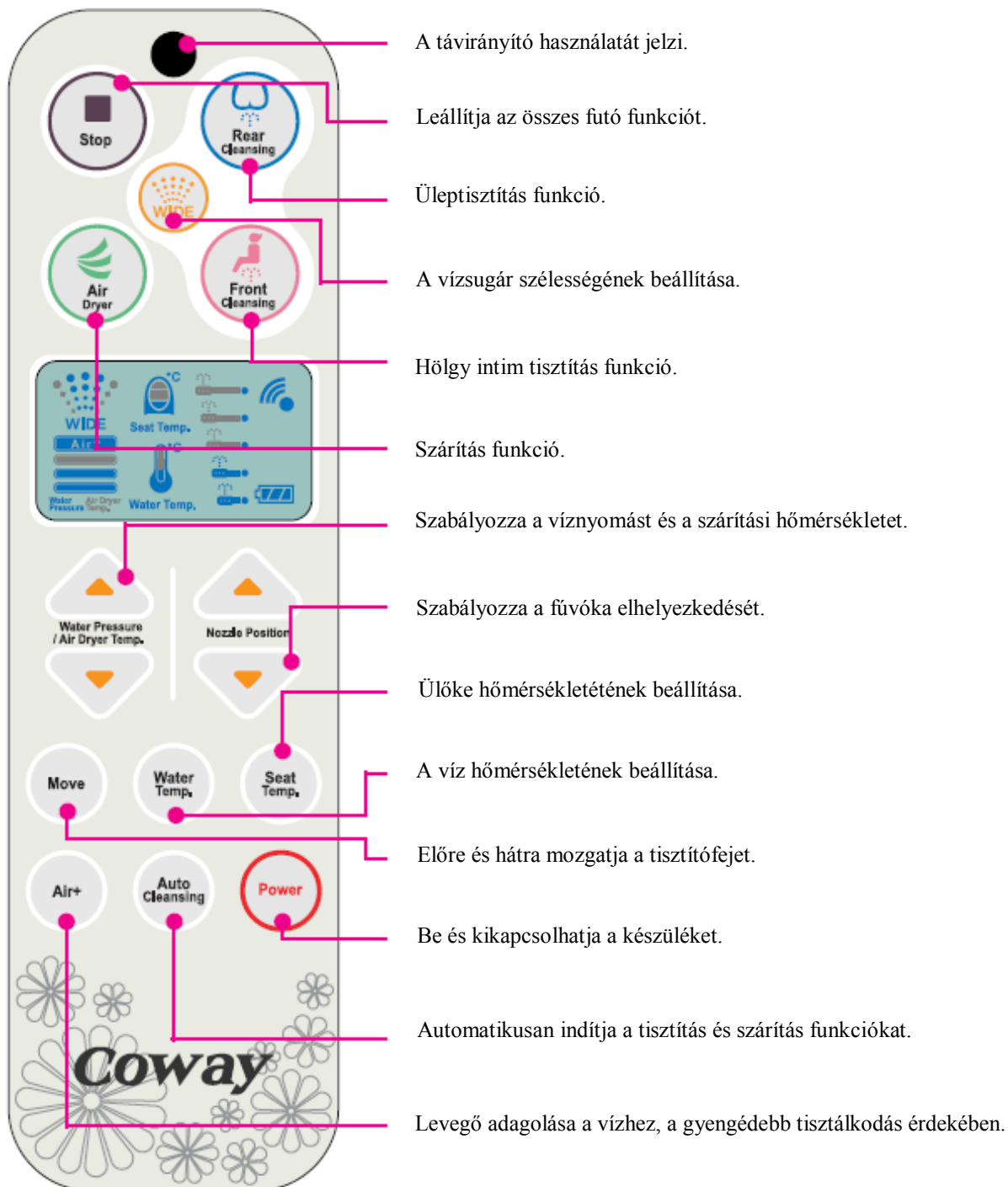
TÁVIRÁNYÍTÓ EGYSÉG

TÁVIRÁNYÍTÓ KIJELZŐ

Víz permet szélesség kijelző.
 A vízpermet szélességét jelzi 3 fokozatban.

Ülőke hőmérséklet kijelző.

Az ülőke hőmérsékletének 3 fokozatát jelzi.

Fúvókamozgás kijelző.

A fúvóka helyzetét jelzi 5 fokozatban.

Hangjelző ikonja.

A hangjelzés állapotát jelzi ki.

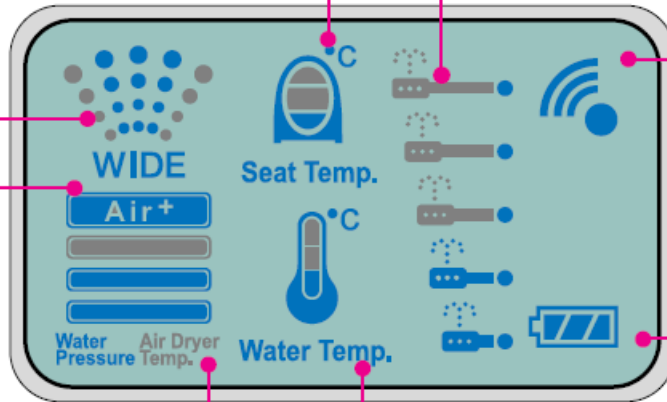

Air+ kijelző

A levegőbuborékos használatot jelzi ki.

Elem állapot kijelző.

Cseréljen elemet, amennyiben villog az ikon!

Víznyomás/szárítási hőmérséklet kijelző.

A víznyomást és a levegő hőmérsékletet jelzi ki, amikor a funkciók használatban vannak.

Víz hőmérsékletszabályozó kijelzője.

Jelzi a víz hőmérséklet 3 fokozatát.

ALAPVETŐ FELEPÍTÉS

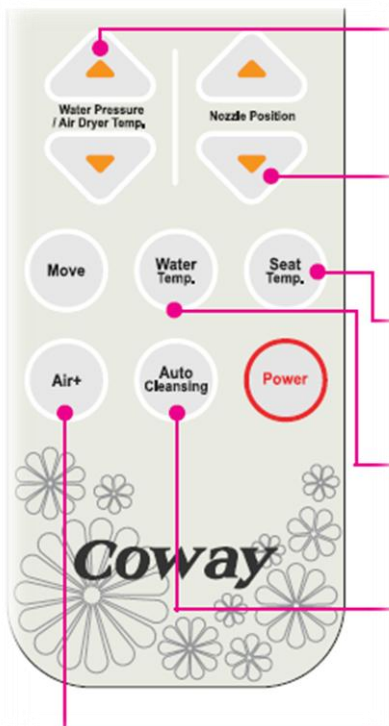

Víznyomás/Szárítási hőmérséklet.

A víznyomást 3 fokozatban lehet állítani az üleptisztítás, illetve a hölgy intim tisztítás funkciók használata közben. A szárítási hőmérséklet 3 fokozatban szabályozható.

Fúvóka pozíció beállítására.

A fúvóka helyzete 5 különböző fokozatban állítható üleptisztítás, illetve hölgy intim tisztítás funkciók használata közben.

Ülőke hőmérséklet szabályozása.

Az ülőke hőmérséklete 4 fokozatban állítható. (alacsony-közepes- magas-kikapcsolt)

Víz hőmérséklet szabályozása.

A víz hőmérséklete 4 különböző fokozatba állítható. (alacsony- közepes- magas- kikapcsolt)

Automatikus tisztítás

Automatikusan futtatja 1 percig a tisztítási és 2 percig a szárítási funkciókat.

Air+

Levegő adagolása a vízhez, a gyengédebb tisztálkodás érdekében.

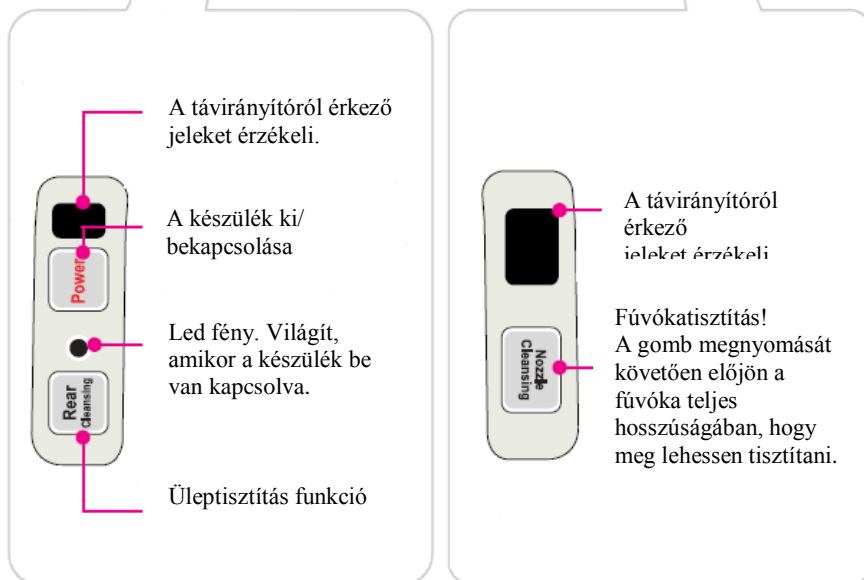
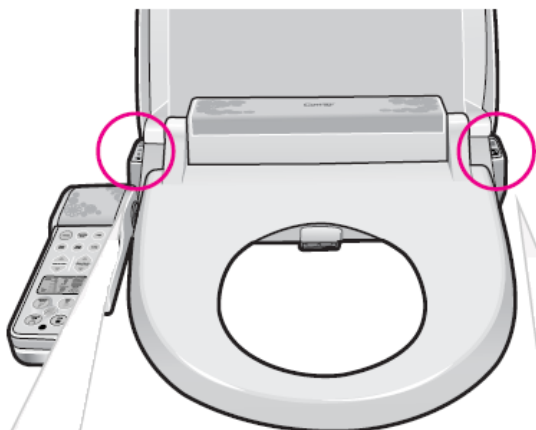

HOGYAN HASZNÁLJUK AZ ÜLEPTISZTÍTÁS FUNKCIÓT?!**Üleptisztítás funkció.**

Miközben az ülőkén ül, nyomja meg a „Rear Cleansing” gombot. A fűvókából 1 percen keresztül jön a víz, majd automatikusan leáll. Az üleptisztítás funkció leállítását követően, a fűvóka lemossa magát, majd visszatér eredeti rejtett pozíciójába.

Állítsa be a fűvóka pozícióját a saját igényei szerint.

Nyomja meg a „Wide” gombot a nagyobb felületű tisztítás érdekében.

Nyomja meg az „Air+”, ha levegőbuborékos tisztítást szeretne.

A víznyomás és hőmérsékletet szabályozó gombok tisztítás közben is használhatóak.

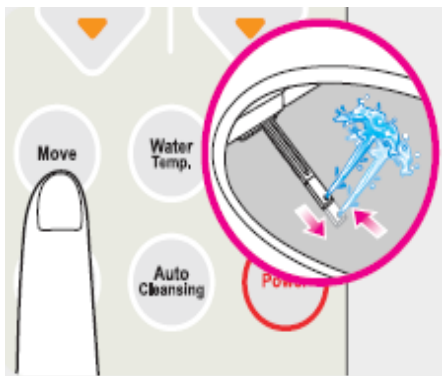
**Fűvóka mozgatása.**

Nyomja meg a „Move” gombot a vezérlőpanelen.

A fűvóka mozgatásával nagyobb felületet tisztíthat meg.

A funkció a tisztítás végéig mozgásban marad.

Amennyiben le szeretné állítani a mozgófűvóka funkciót, nyomja meg ismét a „Move” gombot.

**Szárítás**

Nyomja meg az „Air Dryer” gombot a vezérlőpanelen.

A gomb megnyomását követően elindul a szárítás, mely 2 percig tart.

Állítsa be a levegő hőmérsékletét a saját igényeinek megfelelően.

Amennyiben a szárítási funkciót szeretné használni üleptisztítás után, nyomja meg az „Air Dryer” gombot.

Ha megnyomta, az „Air Dryer” gombot, a tisztítás azonnal leáll és elkezdődik a szárítás.

**Stop.**

Nyomja meg a „Stop” gombot a vezérlőpanelen.

Minden használatban lévő funkciót leállít a készüléken.

A „Stop” gomb megnyomását követően a szárítás funkció körülbelül 2 másodperc leáll.

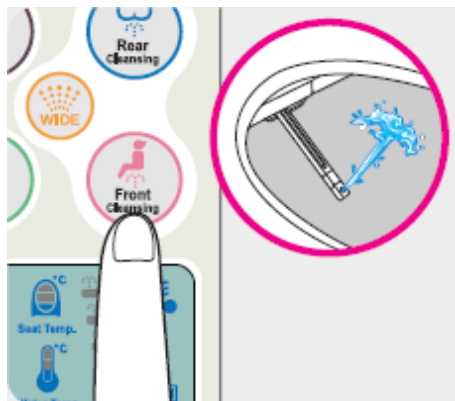
HOGYAN HASZNÁLJUK A HÖLGY INTIM TISZTÍTÁS FUNKCIÓT!?**Hölgy intim tisztítás funkció.**

Miközben az ülökén ül, nyomja meg a „Front Cleansing” gombot. A fúvókából 1 percen keresztül jön a víz, majd automatikusan leáll. A hölgy intim tisztítás funkció leállítását követően, a fúvóka lemossa magát, majd visszatér eredeti rejtett pozíciójába. Állítsa be a fúvóka pozícióját a saját igényei szerint. Nyomja meg a „Wide” gombot a nagyobb felületű tisztítás érdekében. Nyomja meg az „Air+”, ha levegőbuborékos tisztítást szeretne. A víznyomás és hőmérsékletet szabályozó gombok tisztítás közben is használhatóak.

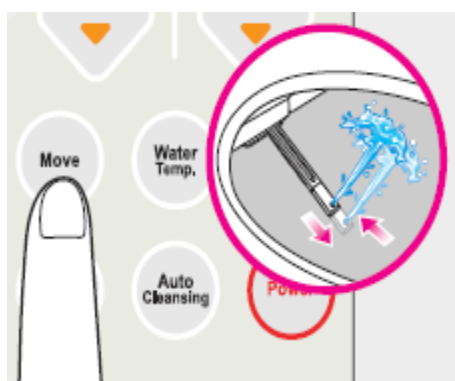
**Fúvóka mozgatása.**

Nyomja meg a „Move” gombot a vezérlőpanelen. A fúvóka mozgatásával nagyobb felületet tisztíthat meg. A funkció a tisztítás végéig mozgásban marad. Amennyiben le szeretné állítani a mozgófúvóka funkciót, nyomja meg ismét a „Move” gombot.

**Szárítás**

Nyomja meg az „Air Dryer” gombot a vezérlőpanelen. A gomb megnyomását követően elindul a szárítás, mely 2 percig tart. Állítsa be a levegő hőmérsékletét a saját igényeinek megfelelően. Amennyiben a szárítási funkciót szeretné használni üleptisztítás után, nyomja meg az „Air Dryer” gombot. Ha megnyomta, az „Air Dryer” gombot, a tisztítás azonnal leáll és elkezdődik a szárítás.

**Stop.**

Nyomja meg a „Stop” gombot a vezérlőpanelen. Minden használatban lévő funkciót leállít a készüléken. A „Stop” gomb megnyomását követően a szárítás funkció körülbelül 2 másodperc leáll.

BESZERELÉS

Győződjön meg róla, hogy az üzembe helyezés után nincs-e vízszivárgás az összekötő csövek között!
Kérjük, használjon gumitömítést a csövek összekapcsolásához.
Amennyiben a csövek mérete nem megegyező az törést vagy vízszivárgást okozhat!



N ne szerelje fel a készüléket közvetlen napfénynek kitett helyen, vagy túl közel a fűtőtesthez!
A termék gyorsan felhevülhet, vagy eldeformálódhat!

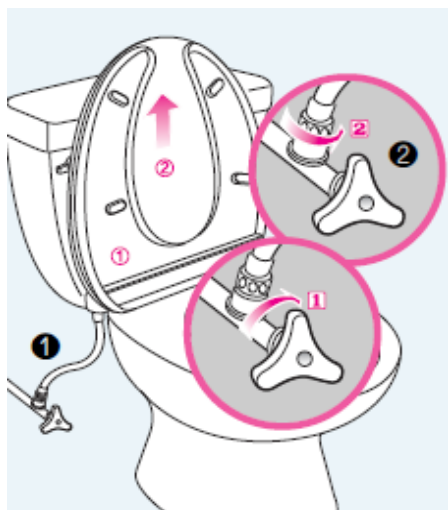

A meglévő ülőke leszerelése.
Csavarozza ki a biztosító csavart, hogy az ülőkét és a fedelét el lehessen távolítani!
Zárja el a főcsapot, hogy szétcsavarozhassa a meglévő vízbekötést!

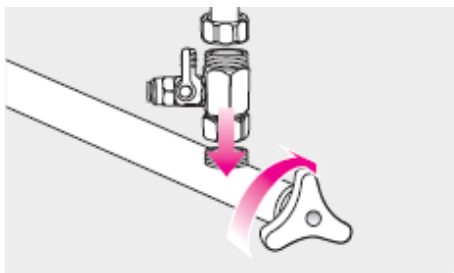
A KÉSZÜLÉK FELSZERELÉSE

1. Csavarja rá a T-csatlakozót a meglévő vízkiállásra!

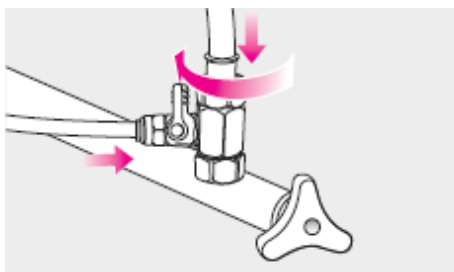

2. Csatlakoztassa a T-idomot a vízkiállásra és a bidé csövére.
Használjon gumitömítést a T-csatlakozó és a vízcső összekapcsolásához.

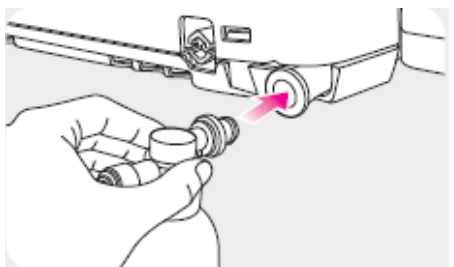

3. Csatlakoztassa a szűrőt a bidéhez!
Amennyiben szűk a hely a filter csatlakoztatásához, használja a filter toldót. Csavarja össze a szűrőt a szűrőtartállyal.
Illesse a szűrőtartályt a víztartály csövére, ami a bidé bal oldalán, alul található.

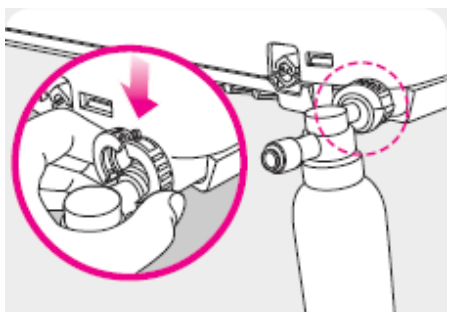

4. Szorítóbilinccsel illessze össze a szűrőtartályt a víztartállyal, nehogy szétváljanak!
Győződjön meg róla, hogy a szorítóbilincs megfelelően illeszkedik-e, hogy megelőzze az esetleges szivárgást vagy sérülést!

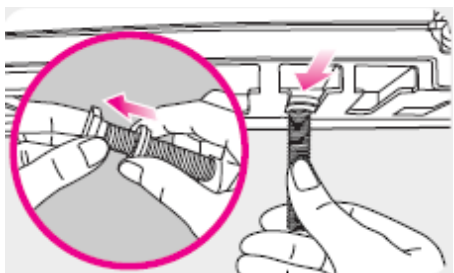

5. Tegye a rögzítő csavart a keretbe, a megfelelő helyre!

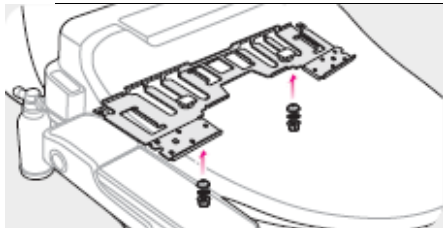

6. Illessze a rögzítő csavarokat a megfelelő lyukakba! A bidé elcsúszásának elkerülése érdekében rögzítő gumival és csavar alátéttel rögzítse a csavarokat, ellenkező esetben az elmozduló bidé megsérülhet, vagy sérülést okozhat!

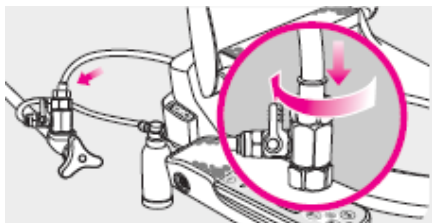

7. Kapcsolja össze a bidé csövet (ami a szűrőtartályhoz van csatlakoztatva) a T-csatlakozóval!

Ha a csövek mérete nem megegyező az törést vagy vízszivárgást okozhat!

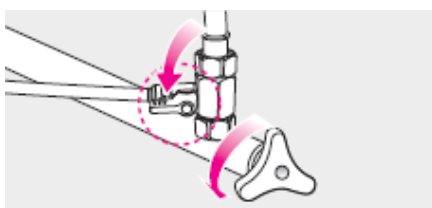

8. Nyissa meg a főcsapot!

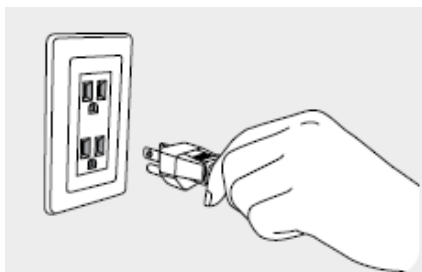

9. Helyezze áram alá a készüléket!

FIGYELEM!! Csak földeléssel ellátott konnektor használható!

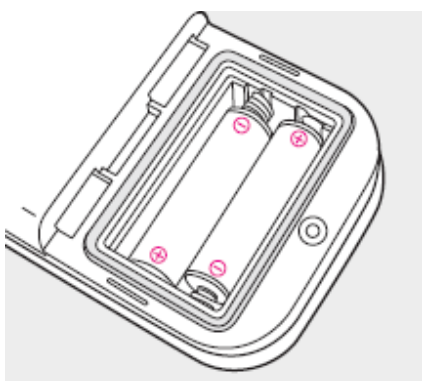

10. Elemcsere

Az elemek a távirányító hátsó részén találhatóak. Távolítsa el az elemtartó fedelét, majd cseréje ki az elemeket.

- A távirányító két AA méretű elemmel működik.
- Ne használjon egyszerre egy használt és egy új elemet!
- Figyelje a + és – pólusokat az elemeken!
- Az elemtartó egy csavarral rögzíthető.
- Vigyázzon, hogy az elemeket ne érje víz!

A TÁVIRÁNYÍTÓ ÁLLOMÁS FELSZERELÉSE

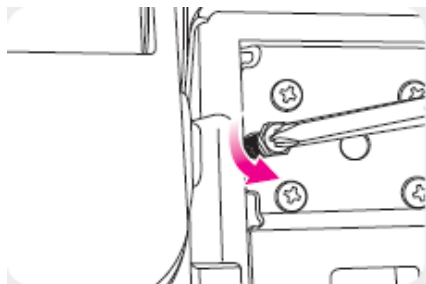

1. Csavarozza le a távirányító állomást a készülék aljánál.

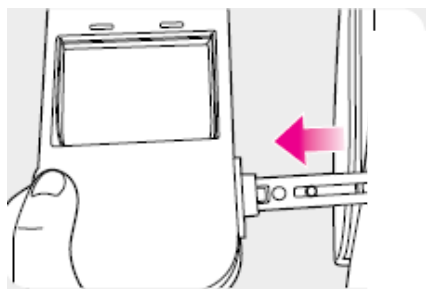

2. Vegye ki a távirányító állomást a készülékből.

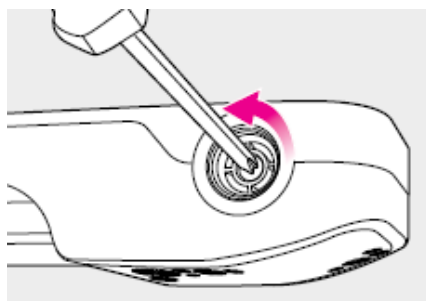

3. Tekerje ki a panel csavarját a távirányító tartóján.



4. Szedje ki a fedő panelt a távirányító tartóból.



5. Vegye ki a panelt a távirányító állomásból és illessze be a másik oldalába!
A panel hosszabb része álljon kifelé.



6. Illessze be a fedő panelt az állomás másik oldalába.

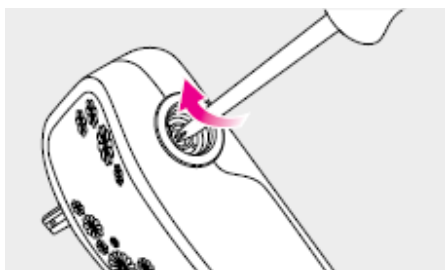

7. Csavarozza össze a panelt és a fedő panelt.



8. Vegye ki a gumisapkát a bidé oldalából

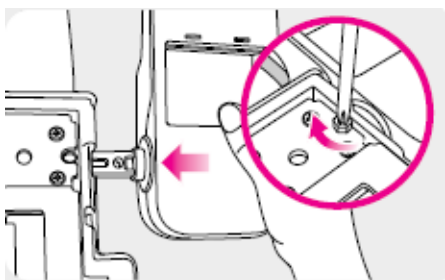

9. Illessze be a helyére a távirányító tartó panelt és csavarozza a készülék alján található lyukba!

A TERMÉK TISZTÍTÁSA

FÚVÓKA TISZTÍTÁSA

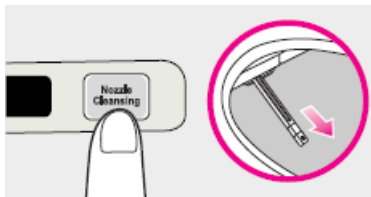

Nyomja meg a készülék jobb oldalán található „Nozzle Cleaning” gombot! A gomb megnyomását követően előjön az egyik fúvóka.

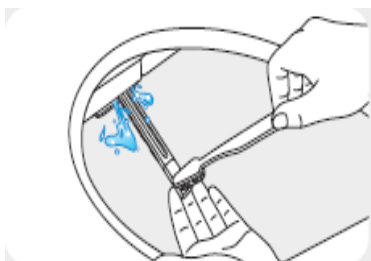

Nyomja meg a „Nozzle Cleaning” gombot még egyszer a kezelőpanelen.
A gomb megnyomását követően előjön a másik fúvóka.
Tisztításnál óvatosan bánjon a fúvókákkal, nehogy sérüljenek vagy letörjenek.



Miután megtisztította a fúvókát, nyomja meg a Stop/Power gombot a távirányítón még egyszer és a fúvóka visszahúzódik a helyére.
A használaton kívüli fúvóka 2 perc után automatikusan visszahúzódik a helyére.

A KÉSZÜLÉK KÜLSŐ TISZTÍTÁS



A készülék **CSAK** kendővel, szivaccsal és semleges mosószerrel tisztítható!!!!!!! Ellenkező esetben a termék károsodhat!!!

A KÉSZÜLÉK KARBANTARTÁSA

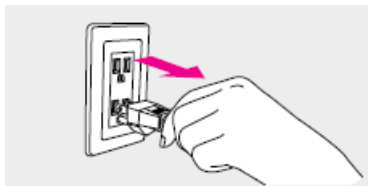

Áramtalanítsa a készüléket!

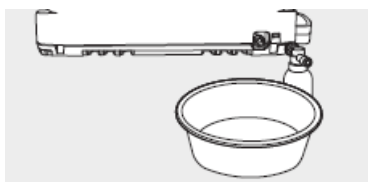

Tegyen egy 1 liternél nagyobb kapacitású edényt a készülék kifolyócsöve alá.

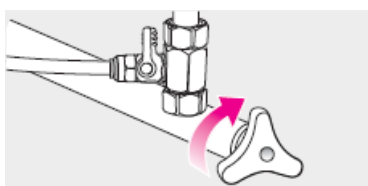

Zárja el a főcsapot!



Nyissa meg a kifolyócsövet és engedje ki a víztartályból a vizet!

HOGYAN KELL SZÉTSZERELNI?

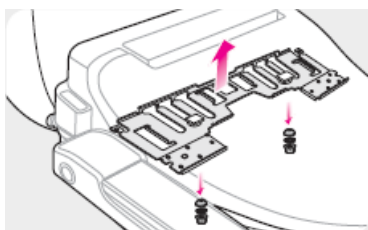

Csavarozza le a készüléket és emelje le.



Amennyiben huzamosabb ideig nem használja a készüléket áramtalanítsa, illetve folyassa ki belőle a vizet!!!

HA PROBLÉMA ADÓDIK

Ha problémája támad a bidé funkciós WC ülőkével, ellenőrizze le először a következő figyelmeztetéseket, mielőtt az ügyfélszolgálathoz fordul.

Hiba	Lehetséges ok
A készülék nem működik	- csatlakozó kábel nincs bedugva - nincs áram
Nem spriccel a víz	- nincs vízellátás kialakítva - a víz el van zárva - a fűvóka el van dugulva (vízkőlerakódás)
A víznyomás túl alacsony	- a vízsűrőt eldugította valamilyen idegen anyag - a víznyomás túl alacsonyra van beállítva
A víz nem elég meleg	- a hőmérséklet-beállítás ki van kapcsolva, vagy alacsonyra van állítva
Ülőke nem elég meleg	- a hőmérséklet-beállítás ki van kapcsolva, vagy alacsonyra van állítva
A PowerWash nem lehetséges	- a gyermekzár funkció aktiválva van

ÖNDIAGNÓZIS

A következő táblázat alapján ellenőrizze le, hogy a készülék mutat-e hibát, és aztán lépjen kapcsolatba az ügyfélszolgálattal.

Jel/megjelenés	Lehetséges hiba
A közepes és alacsony vízhőmérséklet LED-je egyszerre villog. A közepes és magas vízhőmérséklet LED-je egyszerre villog.	A meleg víztartály bemeneténél a szenzor hibás.
A közepes és alacsony vízhőmérséklet LED-je felváltva villog A közepes és magas vízhőmérséklet LED-je felváltva villog	A meleg víztartály kimeneténél a szenzor hibás.
Az alacsony ülőkehőmérséklet LED-je villog A magas ülőkehőmérséklet LED-je villog.	Az ülésérzékelő hibás
A mosás, bidé és enema (PowerWash) egyáltalán nem működnek	A belső szivattyú hibás
Rendkívüli akusztikus szignálok	A légbefűvés vagy a deo-funkció hibás

MŰSZAKI PARAMÉTEREK		
Termék neve	Coway LooLoo Ba-08	
Hálózati csatlakozás	AC 230V/50Hz	
Maximális teljesítményfelvétel	850W	
Csatlakozó kábel	1,2 m(47inch)	
Víz üzemi nyomás	0,11~0,68M Pa(1.0~7.0kgf/cm ²)	
Termék mérete	525(W)x500(D)x142(H)mm	
Súly	6,2~6,8 kg	
Meleg vizes tisztító funkciók	Üleptisztítás	Max 0,7l/min, fúvóka automatatisztítás funkció
	Hölgy intim tisztítás	Max 0,7l/min, fúvóka automatatisztítás funkció
	Időzítés	Üleptisztítás 1 perc, Hölgy intimtisztítás 1 perc, Szárítás 2 perc
	Víznyomás	3 fokozatban állítható
	Vízpermet szélesség	3 fokozatban állítható vízszög szélesség
	Air+	levegő adagolása a vízhez
	Víz hőfok	4 fokozatban állítható (kikapcsolva: szobahőmérsékletű, alacsony:33°C, közepes:36°C, magas: 39°C)
	Vízmelegítés fogyasztás	800W
	Tartály kapacitás	1l
	Biztonsági lekapcsolás	Bi-metál, hőmérsékletérzékelő, hőkioldó biztosíték
Meleg levegős szárítás	Levegő hőfok	3 fokozat
	Időzítés	szárítás 2 perc
	Teljesítményfelvétel	180W
	Biztonsági lekapcsolás	Bi-metál, hőkioldó biztosíték
Ülőkefűtés	Ülőkefűtés	4 fokozatban állítható(kikapcsolva: szobahőmérsékletű, alacsony:34°C, közepes:37°C, magas: 40°C)
	Teljesítményfelvétel	50W
	Biztonsági lekapcsolás	Hőmérsékletérzékelő, hőkioldó biztosíték
MF filter	Élettartam	4 hónap (2,5ton/hónap; szennyeződés aránya 0,5NUT alatt)
	Méret	(L) 136x(Ø)48mm
Kiegészítők	Beépítési anyagok	T-csatlakozó 1 db, tömlő 1 db, alátét 2 db, menetes szár 2 db, gumialátét 2 db, rögzítő 2 db, anya 2 db, MF filter 1 db, filter bekötő gyűrű 1 db, szűrő tartó 1 db, AA típusú elem 2 db
Egyéb funkciók	Fúvókaállítási lehetőség, mozgófúvóka, fúvókatisztítás, távirányító, gyermekzár, energiatakarékos üzemmód, némítás	
Hőmérséklet	0°C~40°C	
Amennyiben szennyeződés kerül a vízszűrőbe, annak eldugulásához vezethet!		
A fenti adatok változtatásának a jogát a gyár fenntartja, amennyiben az javítja a termék minőségét, teljesítményét!		